

# Bedienungsanleitung zum Wechseln der Etikettenrolle und des Farbrollenhalters

## Einstellen des Druckbildes

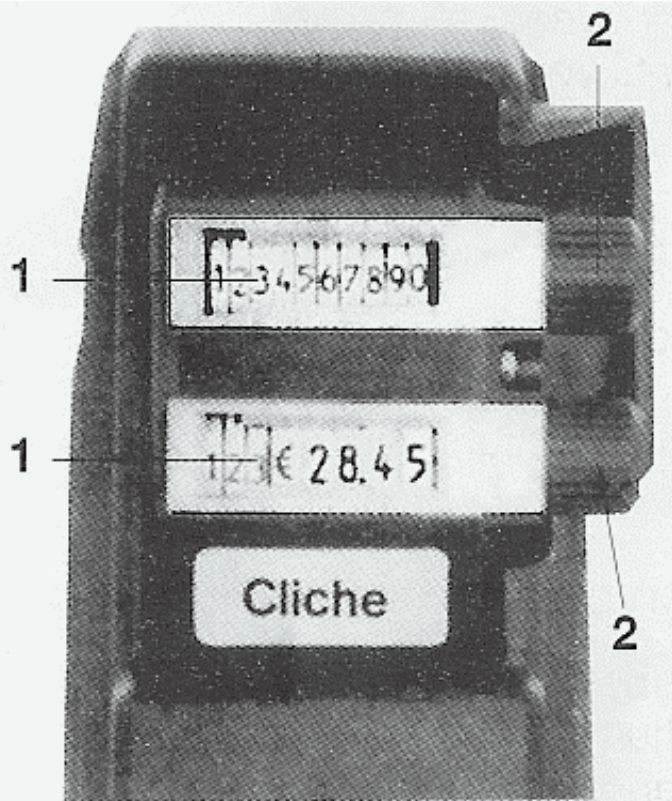

Durch Herausziehen des Einstellknopfes (2) jede gewünschte Einzelstelle des Druckwerkes (1) anwählen und dann durch Drehen des Knopfes die gewünschte Ziffer einstellen. Die 14. Position auf dem Druckband ist die absolute Leerstelle!

**WICHTIG:** Einstellknopf nach dem Einstellen immer bis zum Anschlag wieder eindrücken. Ist der Knopf nicht eingedrückt, kann das Druckwerk beschädigt werden und das Gerät wird nicht drucken.

## Etikettenrolle einsetzen

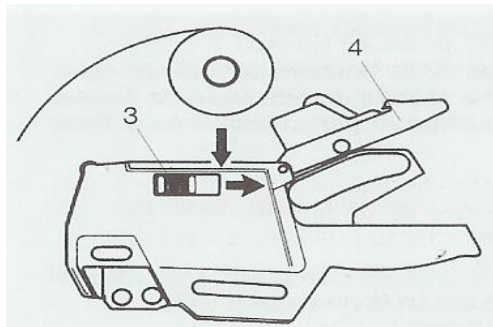

Durch gleichzeitiges Ziehen der beiden Halteknöpfe (3) in Pfeilrichtung öffnet sich der Klappboden (4). Die neue geöffnete Etikettenrolleeinlegen wie die Abbildung zeigt.

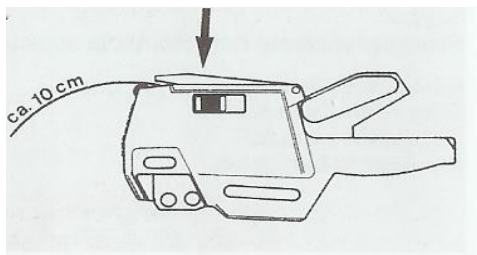

Das Etikettenband ca. 10 cm herausstehen lassen und den Klappboden mit deutlichem Einrasten schließen.

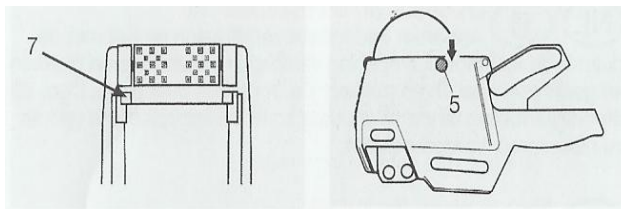

Das Etikettenband unter die beiden Führungszapfen (7) legen und hinter der weißen Umlenkrolle (5) und dem Transportband einführen. Durch mehrmaliges Zusammendrücken der Griffe wird das Etikettenband eingezogen und gespannt. Das Gerät ist jetzt etikettierbereit.

## Öffnen der Frontplatte(6)

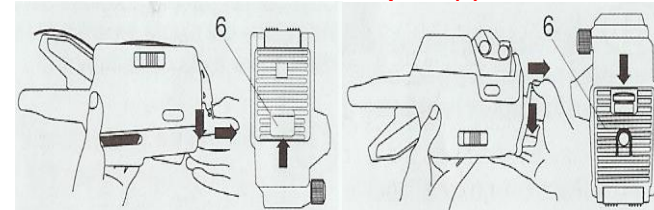

Gerät auf den Kopf drehen, mit dem Daumen in die rechteckige Öffnung fassen, nach unten drücken und gleichzeitig nach vorne ziehen. Die Frontplatte öffnet sich. Durch drücken des Entriegelungsknopfes, löst sich die Frontplatte und kann nach vorne geklappt werden.

## Wechsel des Farbrollenhalters Duo (1)

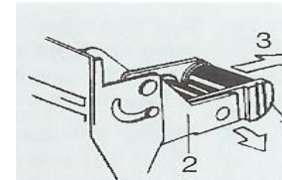

Halter an den geriffelten Stellen zwischen Daumen und Zeigefinger fassen, die gelbe Schwinge (2) etwas auseinanderziehen (1) und den Halter mit den 2 Farbrollen komplett nach vorn (3) herausziehen.

## Einsetzen des neuen Halters komplett mit Farbrollen(1)

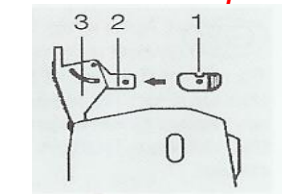

Mit einer Hand die Frontplatte (3) so halten, dass auch die gelbe Schwinge festgehalten wird. Mit der anderen Hand den Halter wieder an den geriffelten Stellen fassen und waagrecht in Pfeilrichtung fest einrasten.

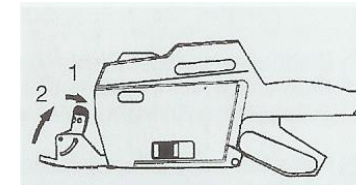

## Frontplatte schließen

Gelbe Schwinge nach unten – hinten (1) drücken und die Frontplatte in Richtung (2) fest verschließen.