

PEOPLE HAVE PRIORITY

W&H

Brugsanvisning



CE

assistina
301 plus

Indholdsfortegnelse

Symboler	4
I brugsanvisningen	4
På det medicinske udstyr.....	5
På emballagen/på beholderen	6
1. Indledning	7
2. Udpakning	9
3. Leveringsomfang	10
4. Sikkerhedsanvisninger	11
5. Beskrivelse	12
Forside.....	12
Bagside.....	13
6. Ibrugtagning	14
Første påfyldning.....	17
7. Drift	20
Vedligeholdelsesprogram	20
Påsætning og aftagning af adapteren.....	21
Oliesmøring af fastspændingssystemet	24
8. Rengøring	25
9. W&H tilbehør	26

10. Vedligeholdelse	28
Udskiftning af o-ringene	29
Udskiftning af filterpakken	30
Udskiftning af luftfiltret	31
11. Service	32
Returforsendelser	32
Klargøring af returforsendelsen	33
12. Tekniske data	34
13. Bortskaffelse	35
Garantibevis	36
Autoriseret W&H-servicepartner	37

Symboler

I brugsanvisningen



ADVARSEL!
[Risiko for personskade]



OBS!
[Risiko for tingskade]



Almene oplysninger,
uden fare
for mennesker eller ting



CE-mærkning





Må ikke bortskaffes sammen
med husholdningsaffaldet.





OBS!
Brandfarlig væske og damp.

Symboler

 Bemærk brugsanvisningen

 Produktionsdato

 CE-mærkning

 Medicinsk udstyr

 DataMatrix Code
til produktinformation
inklusive UDI (Unique Device
Identification)

 Producent

På det medicinske udstyr

 Varenummer

 Serienummer

Symboler



Opad



Skrøbeligt



Skal beskyttes mod fugt



Varemærket "Der Grüne Punkt" –
Duales System Deutschland
GmbH



Varemærke fra RESY OfW GmbH
til markering af genanvendelig
transportemballage og
sekundær emballage af papir
og pap.

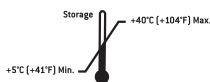

Tilladt
temperaturområde
under opbevaring



CE-mærkning



Medicinsk udstyr



Bemærk brugsanvisningen



Producent



Forsigtig! I henhold til amerikansk lovgivning er salg af dette medicinske udstyr kun tilladt af eller på ordinerings af en tandlæge, en læge eller andet sundhedsfagligt personale med en licens i den amerikanske stat, hvor han eller hun praktiserer, og hvor det medicinske udstyr skal anvendes.

På emballagen/på beholderen



Skal beskyttes mod varme



Skal anvendes inden



OBS!
Brandfarlig væske og damp.



EUH210 Sikkerhedsdatablad kan
på anmodning rekvireres.

1. Indledning

For din egen og dine patienters sikkerhed

Inden apparatet tages i brug første gang, bedes du læse brugsanvisningen. I den forklares det, hvordan du håndterer det medicinske udstyr, så du sikrer dig fejlfri funktion samt økonomisk og sikker behandling.



Følg sikkerhedsanvisningerne.

Anvendelsesområder

Anordning til rengøring af spraykanalerne og til smøring af bevægelige dele på tandlægetekniske overførselsinstrumenter, turbiner, luftmotorer og luftdrevne instrumenter til fjernelse af tandsten.



Enhver anden brug kan beskadige det medicinske udstyr og herved medføre risici og fare for brugeren og tredjemand.

Ved oparbejdningen af overførselsinstrumenterne med det medicinske udstyr sker der ingen desinfektion og ingen sterilisering. Efter rengøring af spraykanalerne og oliesmøring af overførselsinstrumenterne med det medicinske udstyr, er det nødvendigt med en afsluttende desinfektion og sterilisering.

Brugerens kvalifikationer

Vi har udviklet og fremstillet W&H Assistina med henblik på målgruppen tandlæger, tandhygiejnere og deres tandmedicinske fagassistenter.

Indledning



Produktion i henhold til EU-direktiv

Det medicinske udstyr opfylder kravene i forordningen (EU) 2017/745.

Producentens ansvar

Producenten kan kun tage ansvaret for påvirkningerne på det medicinske udstyrs sikkerhed, pålidelighed og ydeevne, når nedenstående anvisninger overholdes:

- > Det medicinske udstyr skal anvendes i overensstemmelse med denne brugsanvisning.
- > Det medicinske udstyr har ingen dele, som kan repareres af brugeren (med undtagelse af: Udskiftning af o-ringe, beholdere, filtre og luftfiltre). Ændringer eller reparationer må kun udføres af en autoriseret W&H-servicepartner (se side 37).
- > Ved utilladelig åbning af enheden bortfalder kvalitetsgarantien eller øvrige krav.

Usagkyndig brug, ikke-tilladt montering, ændring eller reparation af det medicinske udstyr, tilsidesættelse af vores anvisninger eller brug af tilbehør og reservedele, der ikke er godkendt af W&H, fritager os fra enhver form for garantiydelse eller andre krav.



Alle alvorlige hændelser, der er forekommet i forbindelse med det medicinske udstyr, skal indberettes til producenten og de ansvarlige myndigheder!

2. Udpakning

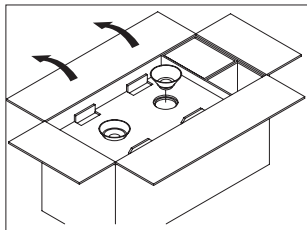

Gør brugsanvisningen tilgængelig.
Tag den hvide og den grønne tragt ud.

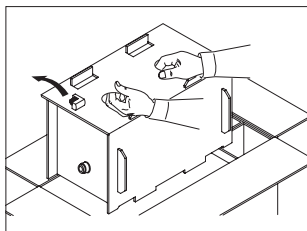

Tag basisadapteren af.
Tag Assistina ud i den isolerede æske.

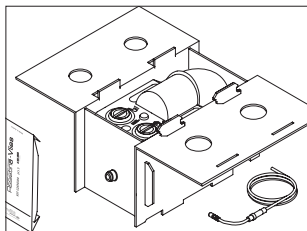

Åbn æsken ved åbningen.
Tag lufttilslutningsslangen ud af kuplen og basisudstyret.

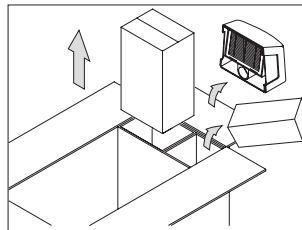

Tag serviceolien, rengøringsmidlet, udsugningsfiltret og specialtilbehøret ud af sidelommerne.

W&H-emballagen er miljøvenlig og kan anvendes til genbrug.

Vi anbefaler dog at du opbevarer originalemballagen.

3. Leveringsomfang

- > W&H rengørings- og vedligeholdelsesapparat Assistina (REF 00030125, 00030140)
- > Komplet udsugningsfilter
- > Basisadapter REF 02685000
- > Påfyldningstragt, hvid, REF 02689300
- > Påfyldningstragt, grøn, REF 02689400
- > Lufttilslutningsslange 2 m, REF 02697000, komplet
- > Basisudstyr 5 lag engangsgaze REF 02690300
- > 2 reservetætninger REF 02680600 og
2 reserve-o-ringe REF 02695700
- > Brugsanvisning

4. Sikkerhedsanvisninger



Følg altid sikkerhedsanvisningerne.

- > Apparatet må kun stilles op i rum med tilstrækkelig udluftning!
- > Hold apparatet lukket under vedligeholdelsesprocessen!



GHS02 OBS!

H226 Brandfarlig væske og damp.

- > P210 Holdes væk fra varme, varme overflader, gnister, åben ild og andre antændelseskilder. Rygning forbudt.
- > P233 Hold beholderen tæt lukket.
- > P280 Bær beskyttelseshandsker/øjenbeskyttelse.
- > P403 + P235 Opbevares på et godt ventileret sted. Opbevares køligt.
- > P501 Indholdet/holderen bortskaffes i henhold til de lokale/regionale/nationale/internationale bestemmelser.



- > Stil det medicinske udstyr på en plan, vandret overflade.

5. Beskrivelse

Forside

Påfyldningsåbning/
opbevaringsbeholder
til serviceolie

Start af
vedligeholdelses-
arbejdet

Niveauindikator for
serviceolie

Observationsrude
med kugle for
serviceolie

Bortskaffelsestragt

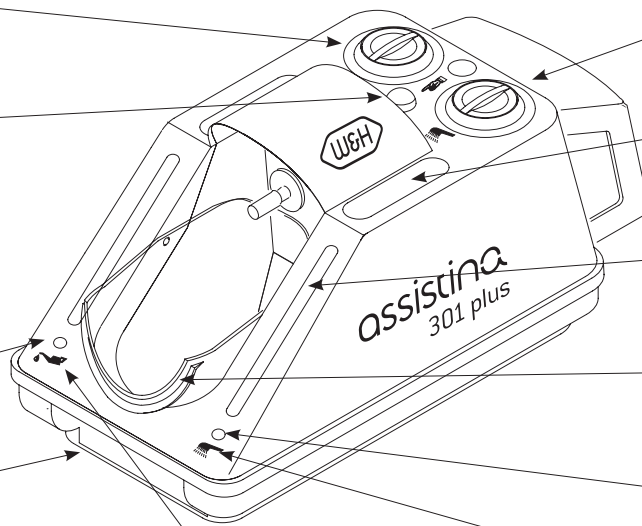

Påfyldningsåbning/
opbevaringsbeholder
til rengøringsmiddel

Opbevaringsrum til
adapter

Niveauindikator for
rengøringsmiddel

Kuppel

Observationsrude
med kugle for
rengøringsmiddel

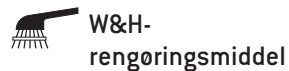
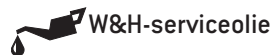

Komplet
udsugningsfilter

Hurtiglukkende
kobling til
trykluft

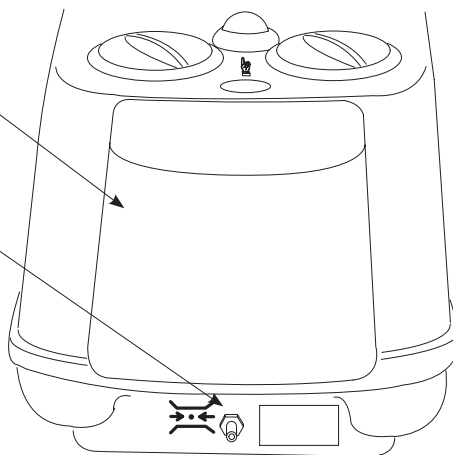

6. Ibrugtagning



- > Serviceolien skal have stuetemperatur, når den påfyldes.
- > Vær forsigtig med aldrig at bytte om på tragterne (hvid til hvid, grøn til grøn), og opbevar dem et støvfrit sted!
- > Kontrollér niveauindikatoren!

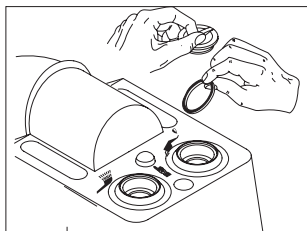

Skru begge låg af, og fjern begge transporttætninger (funktionsfejl)!

Ibrugtagning

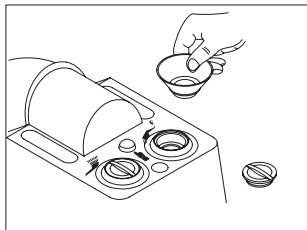

Skru låget af den hvide opbevaringsbeholder. Sæt den hvide tragt i.

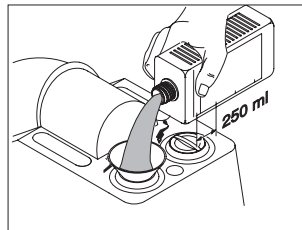

Fyld 250 ml rengøringsmiddel på.

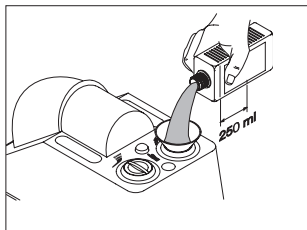

Fyld 250 ml serviceolie på.

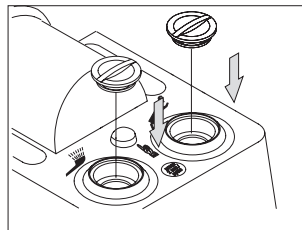

Luk opbevaringsbeholderen samt serviceolien og rengøringsmidlet.

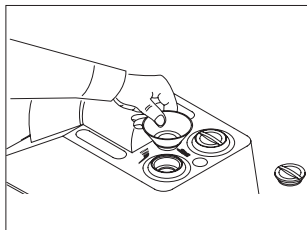

Skru låget af den grønne opbevaringsbeholder. Sæt den grønne tragt i.

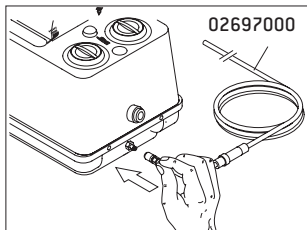

Sæt tilslutningslangens hurtiglukkende kobling på koblingstilslutningen på Assistina. Tilslut tryklufslangen.

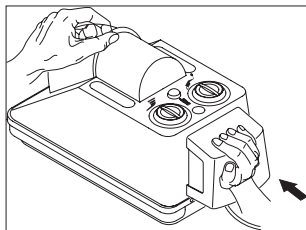

Sæt udsugningsfiltret godt på.



Det luftfilter, der er indbygget i tilslutningslangens hurtiglukkende kobling, er kun et finfilter. Det kan ikke rense ufiltreret og muligvis forurenede kompressorluft. Udskift finfilteret, hvis det er snavset.



> Brug kun ikke-forurenede, oliefriske, tørre og filtrerede tryklufte i henhold til ISO 7494-2.

Ibrugtagning

Første påfyldning

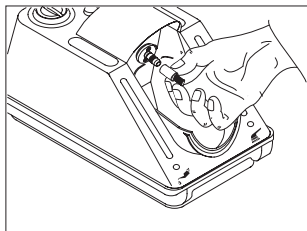

Træk drypbeskyttelsen af vedligeholdelsesstudsens, og opbevar den et sikkert sted. Luk kuplen.

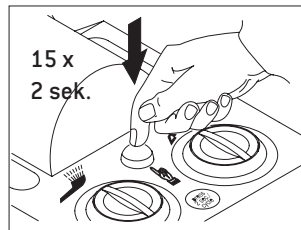

Tryk på startknappen ca. 15 gange i 2 sekunder. Vent 2 sekunder mellem hvert tryk.

 Hvis der ikke ses nogen væske eller hvis der ikke er nogen væske i bortskaffelsestragten, så er forsyningslangerne ikke helt fyldte endnu.

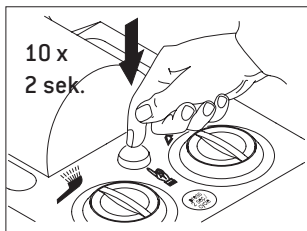

Tryk 10 gange på knappen i 2 sekunder.

 > I forbindelse med testen må der ikke sættes et overførselsinstrument på, og der må ikke tilsluttes nogen turbine, luftmotor eller instrument til fjernelse af tandsten!
> Tag adapteren af, hvis den er sat på vedligeholdelsesstudsens.

Ibrugtagning

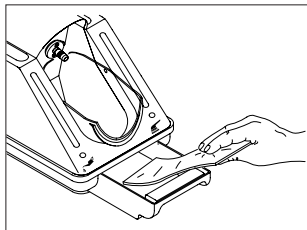

Læg et gazeindlæg i
bortskaffelsestragten.

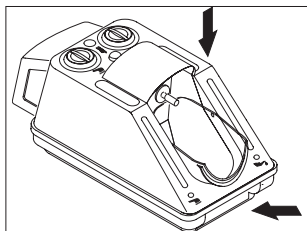

Luk kuplen og
bortskaffelsestragten.

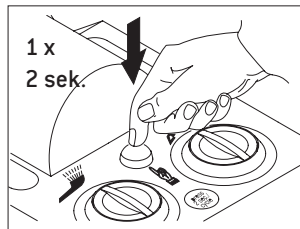

Tryk én gang
på startknappen
i 2 sekunder.



Hvis gazeindlægget er fugtet, fungerer det.
Gentag i modsat fald proceduren 2 til 3 gange.
Gennemvædede gazeindlæg skal bortskaffes som servietter til overfladedesinfektion.



I tilfælde af driftsfejl (f.eks. vibrationer, unormale lyde, hvis instrumentet bliver varmt, hvis instrumentet svigter, i tilfælde af utæthed) skal det medicinske udstyr straks tages ud af drift, og du skal så henvende dig til en autoriseret W&H-servicepartner.

Ibrugtagning

Funktionsindikator

Kontrollér funktionsindikatoren med jævne mellemrum!

- > Tryk på startknappen i 2 sekunder.
I højre observationsrude ses en grøn kugle for rengøringsmidlet.
- > Slip startknappen.
I venstre observationsrude ses en grøn kugle for serviceolien.



Efter et par sekunder synker de to kugler igen.

Den korrekte vedligeholdelse kan ses på begge funktionsindikatorer.

Hvis kuglen ikke er synlig under kørslen af programmet, er det tegn på en funktionsfejl.

Funktionskontrol af det mekaniske drev

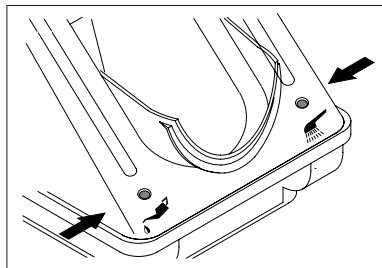

- > Sæt et overførselsinstrument med isat roterende instrument på vedligeholdelsesstuds på Assistina.
- > Tryk på startknappen i 2 sekunder.



Vedligeholdelsescyklussen begynder, og det roterende instrument roterer.

Hvis det roterende instrument ikke roterer, er det tegn på en funktionsfejl.

7. Drift

Vedligeholdelsesprogram



- > Brug beskyttelsespåkledning, beskyttelsesbriller, beskyttelsesmaske og handsker.
- > Følg instruktionerne omkring "Hygiejne og vedligeholdelse" i brugsanvisningen til overførselsinstrumenterne.

Overførselsinstrumenter med ISO-kobling

Vedligeholdelsesprogrammet afsluttes automatisk efter ca. 35 sekunder.

> Drej kuplen nedad.

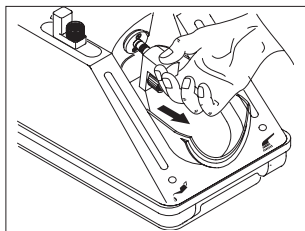

Tryk på den grønne udløsningsknap, og træk basisadapteren af. Opbevar adapteren i opbevaringsrummet.

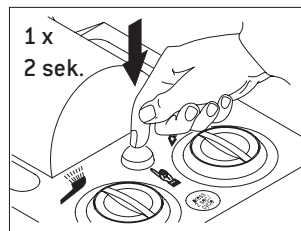

Tryk 1 gang på startknappen i ca. 2 sekunder. Åbn kuplen efter vedligeholdelsen.

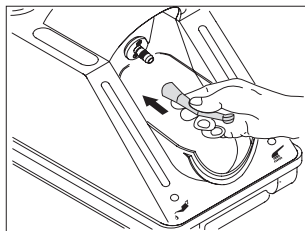

Sæt overførselsinstrumentet med sprayudgangsåbningen nedad til anslaget på vedligeholdelsesstudslen. Luk kuplen og bortskaffelsestragten.

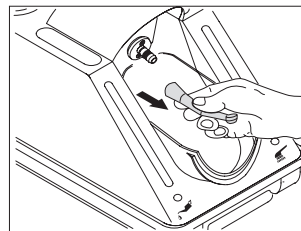

Tryk på den grønne udløsningsknap på vedligeholdelsesstudslen, og tag samtidigt overførselsinstrumentet af.

Turbiner

Vedligeholdelsesprogrammet afsluttes automatisk efter ca. 35 sekunder.

> Brug basisadapteren REF 02685000 med standard 4-hulstilslutning.

> Drej kuplen nedad.

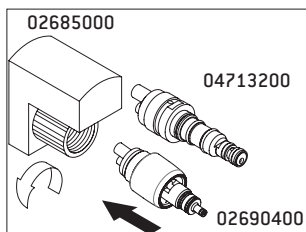

W&H-turbiner med hurtigkobling:

Skru basisadapteren sammen med adapteren. Adapterne egner sig ikke til brug på turbineslangen.

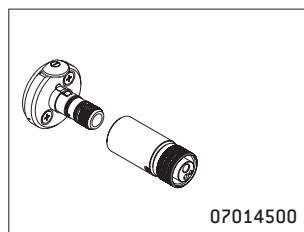

Turbiner med

> 2- eller 3-hullers Borden-tilslutning og
> forbindelse fra sprayluft til drivluft:

Skru basisadapteren sammen med turbinen. Sæt basisadapteren på motorstudsden.

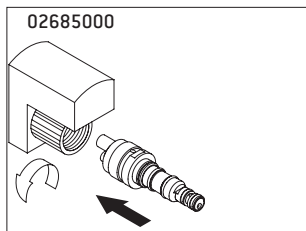

Andre turbiner med hurtigkobling:

Skru basisadapteren sammen med den pågældende hurtigkobling (f.eks. adapter 02692000, 04713200 ...).

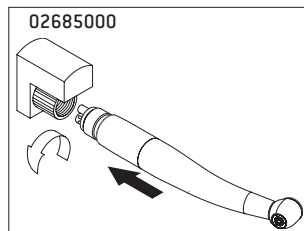

Turbiner med standard 4-hulstilslutning:

Skru basisadapteren sammen med den pågældende turbine.

Drift

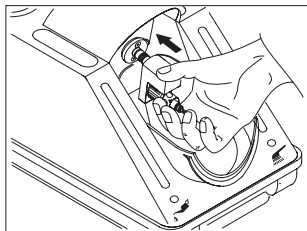

Sæt adaptergruppen eller adaptergruppen med turbinen på vedligeholdelsesstudsens til anslaget.

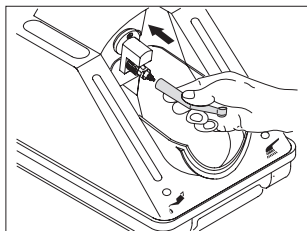

Sæt turbinen med hurtigkobling på sprayudgangsåbningen nedad til anslaget på adaptergruppen. Luk kuplen og bortskaffelsestragten.

Vedligeholdelsesprogram



Tryk 1 gang på startknappen i ca. 2 sekunder. Åbn kuplen efter vedligeholdelsen.

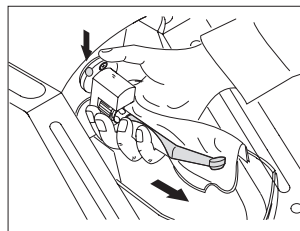

Tryk på den grønne udløsningsknap på vedligeholdelsesstudsens, og tag samtidigt turbinen af adaptergruppen.

Luftmotorer og luftdrevne instrumenter til fjernelse af tandsten

Vedligeholdelsesprogrammet afsluttes automatisk efter ca. 35 sekunder.

- > Brug basisadapteren REF 02685000 med standard 4-hulstilslutning.
- > Indstil i denne forbindelse luftmotorens drejering til højre- eller venstregang (i "nulstillingen" udføres der ingen vedligeholdelse).
- > Vedligehold dem på samme måde som turbiner (se side 21).



FG-vinkelstykker

- > Rengør spændetangen mindst én gang om ugen.
- > Tag det roterende instrument ud.
- > Brug adapteren 02693000.



Brug beskyttelsespåkledning, beskyttelsesbriller, beskyttelsesmaske og handsker.

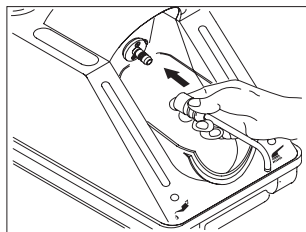

Sæt adapteren på vedligeholdelsesstudsens udgangsåbning vendt nedad. Kuplen forbliver i første omgang åben.



Tryk 1 gang på startknappen i ca. 2 sekunder.

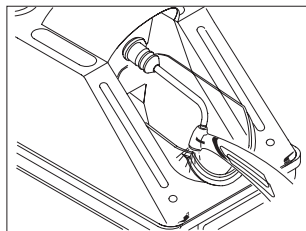

Tryk overførselsinstrumentet på adapteren nedefra. Støt overførselsinstrumentet på kanten af kuplen.

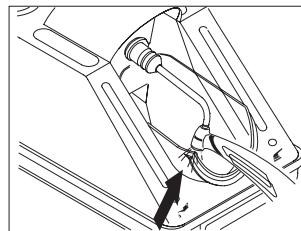

Tryk overførselsinstrumentet ind mod adapteren i ca. 10 sekunder. Luk kuplen. Lad den resterende tid af vedligeholdelsescyklussen køre.

8. Rengøring



Vær opmærksom på dine lokale og nationale lovgivning, retningslinier, normer og bestemmelser for rengøring og desinfektion.



> Brug beskyttelsespåkledning, beskyttelsesbriller, beskyttelsesmaske og handsker.



Rengøringsmidler

> Brug kun vaske- og rengøringsmidler, som er beregnet til rengøring af medicinsk udstyr af metal og plastic.

W&H anbefaler udvendig rengøring af Assistina

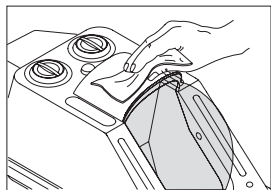

- > Én gang om ugen eller efter behov.
- > Brug W&H-rengøringsmidlet til udvendig rengøring af kabinettet.

Rengør kuplen og bortskaffelsestragten

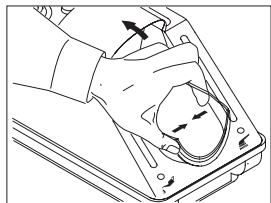

- > Efter behov
- > Tryk kuplen en smule sammen.
- > Løft kuplen ud af holderen.
- > Brug W&H-rengøringsmidlet til indvendig rengøring af kuplen.
- > Rengør bortskaffelsestragten i en termodesinfektor.

9. W&H tilbehør



Brug kun originalt tilbehør og originale reservedele fra W&H eller tilbehør, der er godkendt af W&H!

Specialtilbehør

02676400 Drypbeskyttelse til vedligeholdelsesstuds

02679000 Adapter til aftagelige vinkelstykkehoveder

02680600 Tætning

02685000 Basisadapter

02689300 Påfyldningstragt, hvid

02689400 Påfyldningstragt, grøn

02690400 Adapter til alle W&H produkter med systemet Roto Quick

02691000 Adapter, der passer til overførselsinstrumenterne T1 CLASSIC fra firmaet Sirona Dental Systems

02692000 Adapter, der passer til turbiner fra serierne T1, T2, T3 fra firmaet Sirona Dental Systems

02693000 Adapter til fastspændingssystem

05204600 Entran vinkelstykkestud

02697000 Lufttilslutningsslange 2 m, med forskrunding 6 x 4 mm

04713200 Adapter, der passer til Multiflex-tilslutningen fra firmaet Kaltenbach & Voigt

07014500 Adapter Assistina Borden

W&H tilbehør

- 02675200 Luftfilter til lufttilslutningslange 02697000
- 02695700 O-ring til vedligeholdelsesstuds

- 02670500 Filterpakke
- 02675910 500 ml W&H-serviceolie
- 02680200 1000 ml W&H-rengøringsmiddel
- 02680500 Pakke med W&H-serviceolie og W&H-rengøringsmiddel
- 02690300 Basisudstyr 5 lag engangsgaze
- 02694500 Engangsgaze, pakke med 20 stk.

10. Vedligeholdelse

Regelmæssig kontrol af Assistina

Det er nødvendigt at foretage regelmæssig kontrol af funktionen og sikkerheden:

Ved hver brug:

- > Kontrollér funktionsindikatoren.

En gang om ugen:

- > Kontrollér niveauindikatorerne.

En gang om året:

- > Foretag en funktionskontrol (side 19).
- > Kontrollér finfilteret i lufttilslutningsslangen for snavs.

Vedligeholdelse



- > Udskift straks beskadigede eller utætte o-ringe.
- > Brug ikke skarpt værktøj!

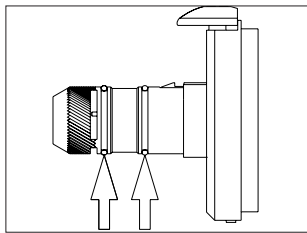

Kontrollér o-ringene på vedligeholdelsesstudsene. Udskift o-ringene i tilfælde af synlige defekter eller hver anden måned. Udskift straks manglende o-ringe.



O-ringene kan udskiftes uden specialværktøj. Fedtfrie fingre letter udskiftningen.

2 reserve-o-ringe
REF 02695700 er
hensigtsmæssige.

Udskiftning af o-ringene

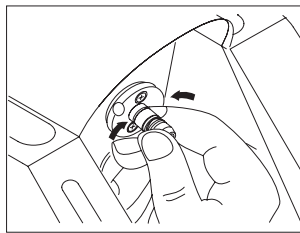

Tryk o-ringene fast sammen med tommel- og pegefinger, og træk o-ringene af. Sæt en ny o-ring på.



Udskiftning af filterpakken

- > Grib aldrig ind i udsugningsfiltrets lameller (fare for beskadigelser)!
- > Foretag kun vedligeholdelse, hvis der er isat et udsugningsfilter med funktionsdygtig filterpakke i W&H Assistina.

> Udskift filterpakken i udsugningsfiltret efter ca. 7.000 vedligeholdelsescykler (svarende til forbrug af en flaske W&H-serviceolie på 500 ml).

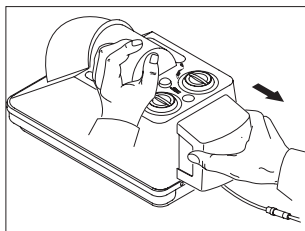

Træk udsugningsfiltret vandret bagud og af.

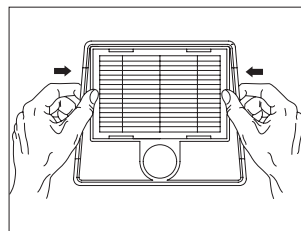

Tag filterpakken ud af emballagen.
Tryk filterpakken ind i filterhuset ved rammen.
Sæt udsugningsfiltret korrekt på igen.

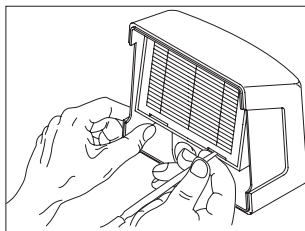

Tryk filterpakken ud med en egnet genstand.
Skal bortskaffes som specialaffald.

Vedligeholdelse

Udskiftning af luftfiltret



Inden luftfiltret udskiftes, skal den centrale lufttilførsel lukkes.



Udskift luftfiltret ved tilsmudsning eller mindst én gang om året.

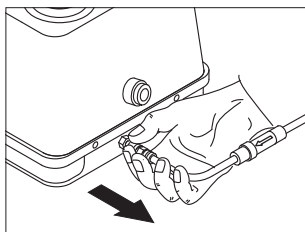

Tag lufttilslutningsslangen af.

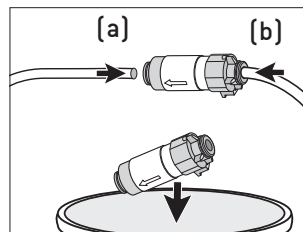

Udskift luftfiltret, og sæt lufttilslutningsslangen (a, b) på.

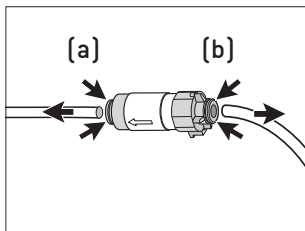

Skub ringen (a, b) hen til luftfiltret, og træk lufttilslutningsslangen af.

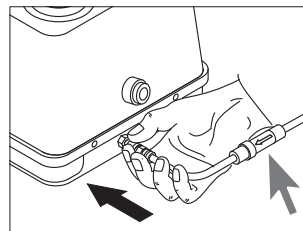

Sæt lufttilslutningsslangen på.



Vær opmærksom på luftfiltrets gennemstrømningsretning.

Returforsendelser

> Henvend dig til det ansvarlige dentallager eller et af vores servicekontorer ved eventuelle spørgsmål (se side 37)



Returvarer skal returneres i originalemballagen!

2 transporttætninger
REF 02680600 er
hensigtsmæssige.

Service

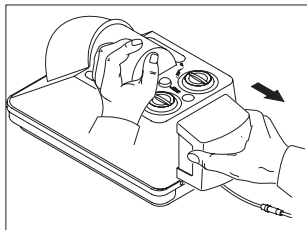

Træk udsugningsfiltret vandret af.

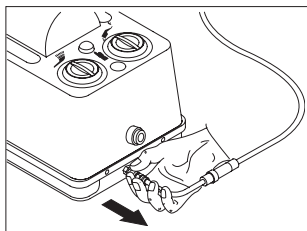

Frakobl lufttilslutningsslangen.

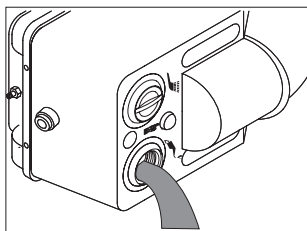

Tøm opbevaringsbeholderne med rengøringsmiddel og serviceolie. Beholderne må ikke tømmes samtidigt. Rengøringsmidlet og serviceolien må ikke blandes!

Klargøring af returforsendelsen

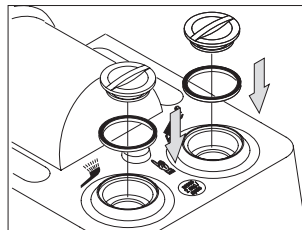

Læg en tætning i hver påfyldningsåbning. Skru alle låg på. Sæt transporttætningen på den anden beholder, inden den første beholder tømmes.

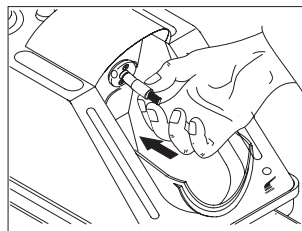

Sæt drypbeskyttelsen REF 02676400 på vedligeholdelsesstuds.

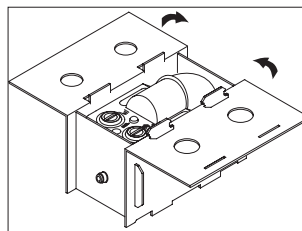

Hvis den ikke længere findes: Bestil W&H-emballage fra dit lager, eller brug en sikker reserveemballage.

12. Tekniske data

Højde:	223 mm
Bredde:	190 mm
Dybde (med filter):	415 mm
Vægt:	2,70 kg
Luftforbrug	ca. 60 NI/min.
Lydstyrke:	63 dB (A) (i en afstand på 50 cm)
Flowtryk:	4 bar til 10 bar (regulering foregår med indbygget automatisk trykregulator)
Påfyldningsmængde:	250 ml W&H-serviceolie F1, tilstrækkeligt til ca. 3.500 vedligeholdelsescykler 250 ml W&H-rengøringsmiddel, tilstrækkeligt til ca. 2.500 vedligeholdelsescykler

Omgivelsesbetingelser

Temperatur under transport:	0 °C til +50 °C (+32 °F til +122 °F)
Temperatur under opbevaring:	+5 °C til +40 °C (+41 °F til +104 °F)
Temperatur under brug:	+10 °C til +40 °C (+50 °F til +104 °F)

13. Bortskaffelse



Sørg for, at delene ikke er kontaminerede, når de bortskaffes.



Vær opmærksom på dine lokale og nationale lovgivning, retningslinier, normer og bestemmelser for bortskaffelse.

> Medicinsk udstyr



> Emballage

Garantibevis

Dette W&H produkt er fremstillet med stor omhu af højt kvalificerede fagfolk. En lang række forskellige tests og kontroller garanterer problemfri funktion. Du bedes være opmærksom på, at garantikravene kun gælder, når alle anvisninger i den vedlagte brugsanvisning bliver overholdt.

W&H påtager sig som producent ansvaret for materiale- eller produktionsfejl fra købsdatoen inden for en garantiperiode på 12 måneder. Garantien dækker ikke tilbehør og forbrugsmaterialer.

Vi kan ikke påtage os noget ansvar for skader som følge af usagkyndig behandling eller i tilfælde af reparationer udført af tredjemand, der ikke er autoriseret af W&H.

Garantikrav skal rettes til leverandørerne eller en autoriseret W&H-servicepartner og købsnotaen skal vedlægges. I tilfælde af at der ydes garanti, vil dette hverken forlænge garantien eller en eventuel forældelsesfrist for mangelsbeføjelser.

12 måneders garanti

Autoriseret W&H-servicepartner

Besøg W&H på internettet på <http://wh.com>

Under menupunktet "Service" finder du nærmeste autoriserede W&H-servicepartner.

Eller scan QR-koden.



Producent

W&H Dentalwerk Bürmoos GmbH
Ignaz-Glaser-Straße 53, 5111 Bürmoos, Austria

t +43 6274 6236-0, f +43 6274 6236-55
office@wh.com wh.com

Form Nr. 50458 ADK
Rev. 019 / 20.04.2020
Ret til ændringer forbeholdes