

PEOPLE HAVE PRIORITY

W&H

## Gebraiksaanwijzing



CE

assistina  
301 plus

# Inhoudsopgave

---

<b>Symbolen</b> .....	4
in de gebruiksaanwijzing .....	4
op het medisch hulpmiddel .....	5
op de verpakking/op het patroon .....	6
<b>1. Inleiding</b> .....	7
<b>2. Uitpakken</b> .....	9
<b>3. Leveringsomvang</b> .....	10
<b>4. Veiligheidsvoorschriften</b> .....	11
<b>5. Beschrijving</b> .....	12
Voorkant .....	12
Achterkant .....	13
<b>6. Inbedrijfstelling</b> .....	14
Eerste vulling .....	17
<b>7. Gebruik</b> .....	20
Onderhoudsprogramma .....	20
Opsteken en afnemen van de adapter .....	21
Olieverzorging van het spansysteem .....	24
<b>8. Reiniging</b> .....	25
<b>9. W&amp;H-toebehoren</b> .....	26

---

<b>10. Onderhoud</b> .....	28
Vervangen van de O-ringen .....	29
Vervangen van het filterpakket .....	30
Vervangen van het luchtfilter .....	31
<b>11. Service</b> .....	32
Terugzenden .....	32
Voorbereiding voor het terugsturen .....	33
<b>12. Technische gegevens</b> .....	34
<b>13. Verwijdering</b> .....	35
<b>Garantieverklaring</b> .....	36
<b>Geautoriseerde W&amp;H-servicepartners</b> .....	37

# Symbolen

# in de gebruiksaanwijzing



**WAARSCHUWING!**  
(kans op verwondingen)



**LET OP!**  
(kans op materiële schade)



Algemene toelichtingen,  
geen gevaar  
voor mens of materiaal



CE-markering



Niet bij het huisvuil deponeren.



**LET OP!**  
Ontvlambare vloeistof en damp.

# Symbolen

# op het medisch hulpmiddel



Gebbruiksaanwijzing in acht nemen



Productiedatum



CE-markering



Medisch hulpmiddel



DataMatrix Code voor productinformatie inclusief UDI (Unique Device Identification)



Fabrikant



Artikelnummer



Serienummer

# Symbolen

## op de verpakking/op het patroon



Boven



Breekbaar



Tegen nattigheid beschermen



Logo "Der Grüne Punkt" –  
Duales System Deutschland  
GmbH



Logo van RESY OfW GmbH voor  
het markeren van recyclebare  
transport- en omverpakkingen  
van papier en karton

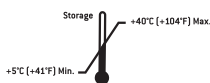

Toegestaan  
temperatuurbereik  
bij opslag



CE-markering



Medisch hulpmiddel



Gebruiksaanwijzing in acht  
nemen



Fabrikant



Let op! Volgens het federale recht van de VS mag dit medisch hulpmiddel uitsluitend worden verkocht door of op voorschrift van een tandarts, een arts of een andere medisch deskundige met een vergunning in de deelstaat waar hij of zij praktijk houdt en die dit medisch hulpmiddel wil gebruiken of ervoor wil zorgen dat het gebruikt wordt



Tegen hitte beschermen



Te gebruiken tot



LET OP!  
Ontvlambare vloeistof en damp.



EUH210 Veiligheidsinformatieblad  
op verzoek verkrijgbaar.

# 1. Inleiding

---

## **Voor uw eigen veiligheid en de veiligheid van uw patiënten**

Lees vóór het eerste gebruik de gebruiksaanwijzing. Deze verklaart het juiste gebruik van uw medisch hulpmiddel, wat ertoe bijdraagt dat u lange tijd storingsvrij, zuinig en veilig kunt behandelen.



Volg de Veiligheidsvoorschriften op.

## **Beoogd gebruik**

Unit voor het reinigen van de spraykanalen en het smeren van de beweegbare onderdelen van tandheelkundige overbrengingsinstrumenten, turbines, luchtmotoren en pneumatische tandsteenverwijderingsinstrumenten.



Ieder gebruik in strijd met de gebruiksdoeleinden kan het medisch hulpmiddel beschadigen, wat kan leiden tot risico's en gevaren voor gebruikers en derden.

Bij de preparatie van de overbrengingsinstrumenten met het medisch hulpmiddel vindt er geen desinfectie en geen sterilisatie plaats. Na het reinigen van de spraykanalen en de olieverzorging van de overbrengingsinstrumenten met het medisch hulpmiddel zijn een afsluitende desinfectie en sterilisatie noodzakelijk.

## **Kwalificatie van de gebruiker**

Bij het ontwikkelen en ontwerpen van de W&H Assistina zijn wij uitgegaan van de doelgroep tandartsen, mondhygiënisten en hun tandheelkundige assistenten.

# Inleiding

---



## **Productie volgens EU-richtlijn**

Het medisch hulpmiddel voldoet aan de voorschriften van Verordening (EU) 2017/745.

## **Verantwoordelijkheid van de fabrikant**

De fabrikant beschouwt zich alleen verantwoordelijk voor de veiligheid, de betrouwbaarheid en het goed functioneren van het medisch hulpmiddel, indien de onderstaande aanwijzingen worden opgevolgd:

- > Het medisch hulpmiddel moet in overeenstemming met deze gebruiksaanwijzing gebruikt worden.
- > Het medisch hulpmiddel bevat geen onderdelen die door de gebruiker mogen worden gerepareerd (met uitzondering van: O-ringen, patronen, filter en luchtfilter vervangen). Veranderingen of reparaties mogen uitsluitend door een geautoriseerde W&H-servicepartner (zie pagina 37) uitgevoerd worden.
- > Door het ongeoorloofd openen van het apparaat vervallen alle aanspraken op garantie.

Onoordeelkundig gebruik, ongeoorloofde montage, verandering of reparatie van het medisch hulpmiddel, het negeren van onze aanwijzingen of het gebruik van toebehoren en onderdelen die niet door W&H goedgekeurd zijn, ontslaat ons van alle aansprakelijkheids- en garantieverplichtingen.



Alle ernstige incidenten met betrekking tot het medisch hulpmiddel moeten aan de fabrikant en de verantwoordelijke autoriteit worden gemeld!



## 2. Uitpakken

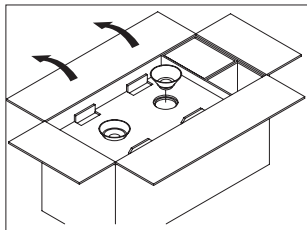

Gebruiksaanwijzing  
klaarleggen.  
Witte en groene trechter  
uitnemen.

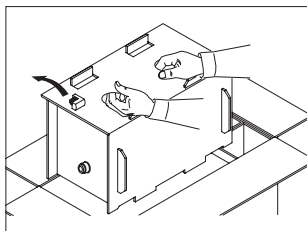

Basisadapter afnemen.  
Assistina in de kartonnen doos  
uit de doos halen.

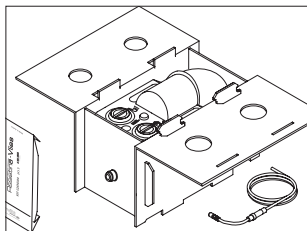

Kartonnen doos bij de  
insteekklep openen.  
Luchtaansluitslang uit  
de koepel halen en de  
basisuitrusting uitnemen.

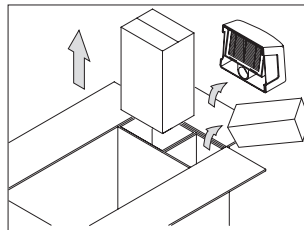

Service-olie,  
reinigungsoplossing,  
afzuigfilter en speciaal  
toebehoren uit de zijvakken  
halen.

De verpakking van W&H is milieuvriendelijk en kan via  
branchespecifieke recyclingbedrijven worden verwijderd.

Wij raden u echter aan de originele verpakking te bewaren.

### 3. Leveringsomvang

---

- > W&H reinigings- en onderhoudsapparaat Assistina (REF 00030125, 00030140)
- > Afzuigfilter compleet
- > Basisadapter REF 02685000
- > Vultrechter, wit, REF 02689300
- > Vultrechter, groen, REF 02689400
- > Luchtaansluitslang 2 m, REF 02697000, compleet
- > Basisuitrusting 5-laags afvoervlies REF 02690300
- > 2 reserveafdichtingen REF 02680600 en  
2 reserve-O-ringen REF 02695700
- > Gebruiksaanwijzing

## 4. Veiligheidsvoorschriften

---



**Neem de veiligheidsvoorschriften onder alle omstandigheden in acht**

- > Zet het apparaat alleen in voldoende geventileerde ruimtes neer!
- > Houd het apparaat tijdens het onderhoudsproces gesloten!



**GHS02 ATTENTIE!**

H226 Ontvlambare vloeistof en damp.

- > P210 Verwijderd houden van warmte, hete oppervlakken, vonken, open vuur en andere ontstekingsbronnen. Niet roken.
- > P233 In goed gesloten verpakking bewaren.
- > P280 Beschermende handschoenen/oogbescherming dragen.
- > P403 + P235 Op een goed geventileerde plaats bewaren. Koel bewaren.
- > P501 Inhoud/verpakking afvoeren volgens de plaatselijke/regionale/nationale/internationale voorschriften.



- > Plaats het medisch hulpmiddel op een egaal, horizontaal oppervlak.

## 5. Beschrijving

Vorkant

Vulopening/  
voorraadtank  
service-olie

Starten van het  
onderhoudsproces



Peilglas service-olie

Kijkvenster van  
het balletje voor  
service-olie

Afvoerlade

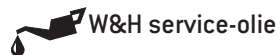
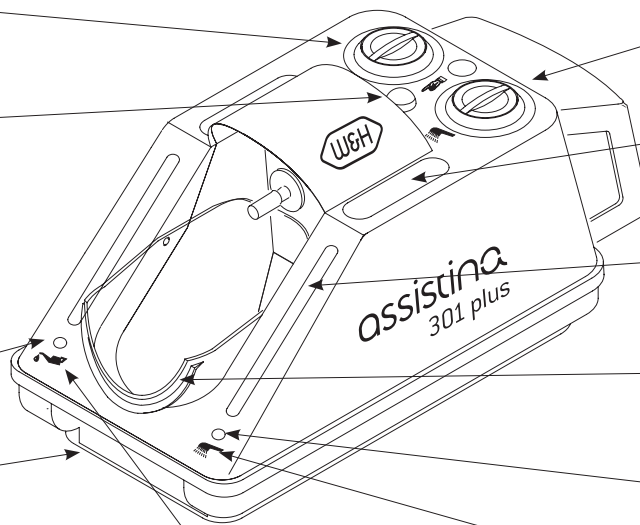

Vulopening/  
voorraadtank  
reinigingsoplossing

Aflegplaats voor  
adapter

Peilglas  
reinigingsoplossing

Koepel

Kijkvenster van  
het balletje voor  
reinigingsoplossing

Afzuigfilter  
compleet

Snelsluitkoppeling  
voor perslucht

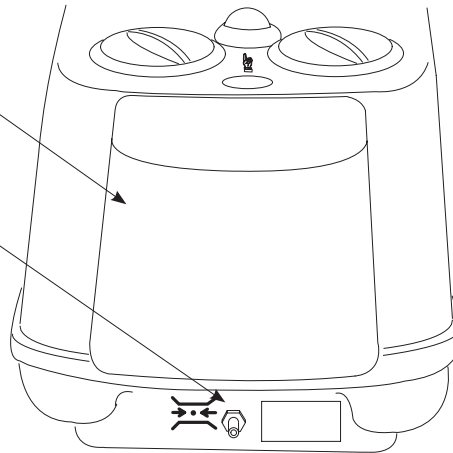

## 6. Inbedrijfstelling



- > Service-olie moet bij het ingieten op kamertemperatuur zijn.
- > Trechters nooit verwisselen (wit bij wit, groen bij groen) en stofvrij bewaren!
- > Controleer de peilglazen!

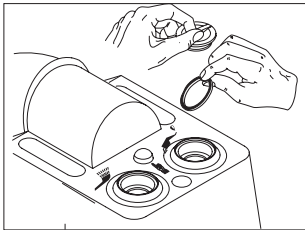

Draai beide doppen van de voorraadtanks af en verwijder beide afdichtingen [functiestoring]!

# Inbedrijfstelling

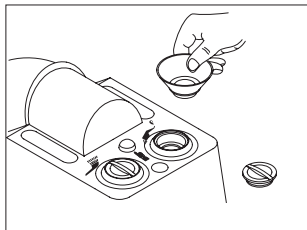

Draai de dop van de witte voorraadtank af.  
Breng de witte trechter aan.

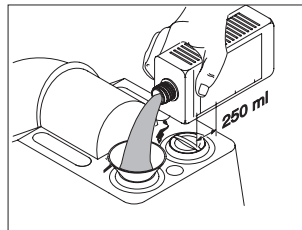

Giet 250 ml  
reinigingsoplossing  
in de voorraadtank.

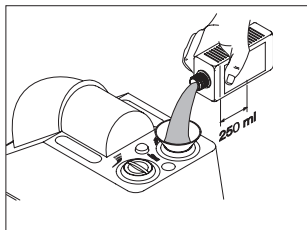

Giet 250 ml service-olie in de  
voorraadtank.

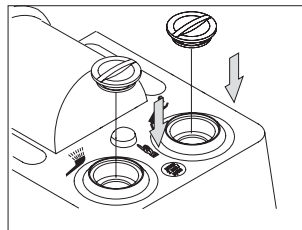

Sluit de voorraadtank  
van de service-olie en  
de voorraadtank van de  
reinigingsoplossing af.

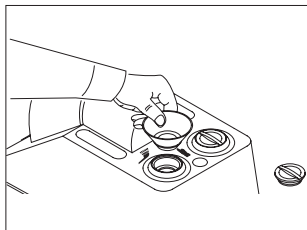

Draai de dop van de groene  
voorraadtank af.  
Breng de groene trechter aan.

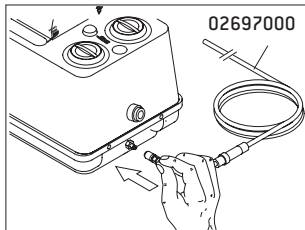

Schuif de snelsluitkoppeling van de aansluitslang op de koppeling op de Assistina.  
Sluit de persluchtleiding aan.

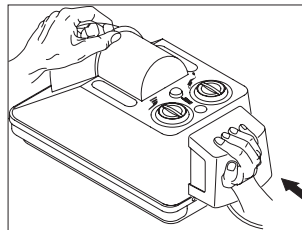

Steek het afzuigfilter goed op.



Het in de aansluitslang ingebouwde luchtfilter is slechts een fijnfilter.  
Deze kan geen ongefilterde en mogelijk verontreinigde compressorlucht reinigen.  
Vervang het fijnfilter als het vuil is.



> Gebruik uitsluitend niet-gecontamineerde, olievrije, droge en gefilterde perslucht volgens ISO 7494-2.



## Inbedrijfstelling

## Eerste vulling

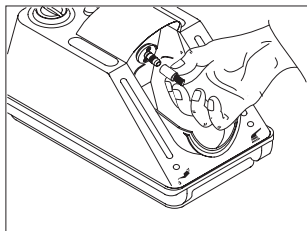

Trek de druppelbescherming van het verzorgingsaanzetstuk af en bewaar deze goed. Sluit de koepel.

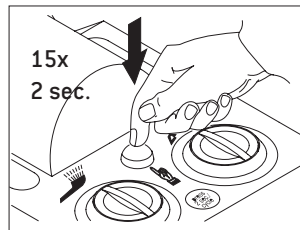

Houd de startknop ongeveer vijftien keer 2 seconden ingedrukt. Wacht daartussen telkens 2 seconden.



Als er geen vloeistof te zien is of in de afvoelade aanwezig is, zijn de aanvoerleidingen nog niet volledig gevuld.

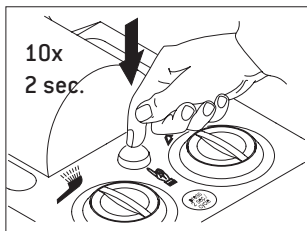

Houd de startknop tien keer 2 seconden ingedrukt.



- > Bij de test geen overbrengingsinstrument opsteken en geen turbine, luchtmotor of tandsteenverwijderingsinstrument aansluiten!
- > Neem de adapter af, als deze op het verzorgingsaanzetstuk is gestoken.

## Inbedrijfstelling

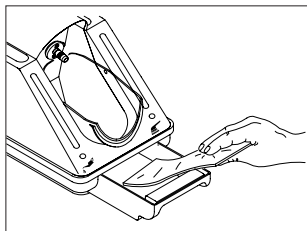

Leg een vlies in de afvoerlade.

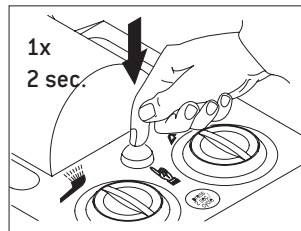

Houd de startknop één keer  
2 seconden ingedrukt.

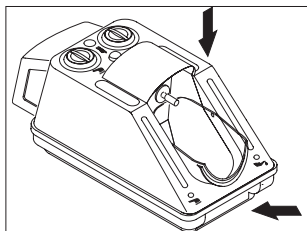

Sluit de koepel en de  
afvoerlade.



Als het ingelegde vlies nat is, werkt het apparaat.

Anders herhaalt u het proces twee of drie keer.

Verwijder doordrenkte vliezen op dezelfde wijze als desinfectiedoekjes.



Bij bedrijfsstoringen (bijv. trillingen, vreemde geluiden, heet worden, uitval, ondichtheid) schakelt u het medisch hulpmiddel onmiddellijk uit en neemt u contact op met een geautoriseerde W&H-servicepartner.

# Inbedrijfstelling

## Funcctie-indicatoren

Houd de functie-indicatoren voortdurend in de gaten!

- > Houd de startknop 2 seconden ingedrukt.  
In het rechter kijkvenster verschijnt een groen balletje voor de reinigungsoplossing.
- > Laat de startknop los.  
In het linker kijkvenster verschijnt een groen balletje voor de service-olie.



Na enkele seconden zakken beide balletjes weer.

Het goede verloop van het onderhoudsproces is te herkennen aan de beide functie-indicatoren.

Als de balletjes tijdens het verloop van het programma niet zichtbaar zijn, is er sprake van een functiestoring.

## Funcctiecontrole van de mechanische aandrijving

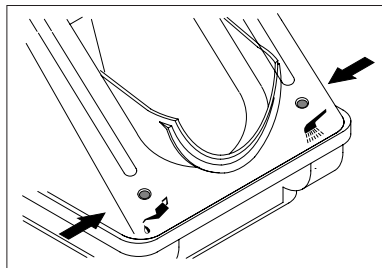

- > Zet een overbrengingsinstrument met een aangebracht roterend instrument op het verzorgingsaanzetstuk van de Assistina.
- > Houd de startknop 2 seconden ingedrukt.



De onderhoudscyclus begint, het roterende instrument draait.

Als het roterende instrument niet draait, is er sprake van een functiestoring.



- > Draag beschermende kleding, een beschermende bril, een masker en handschoenen.
- > Volg de instructies ten aanzien van "hygiëne en onderhoud" in de gebruiksaanwijzing van overbrengingsinstrumenten op.

### Overbrengingsinstrumenten met ISO-koppeling

Het onderhoudsprogramma verloopt automatisch en duurt ongeveer 35 seconden.

- > Zwenk de koepel naar beneden.

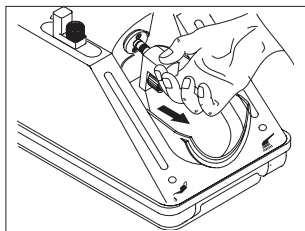

Druk op de groene ontgrendelingsknop en trek de basisadapter los. Bewaar de adapter op zijn aflegplaats.

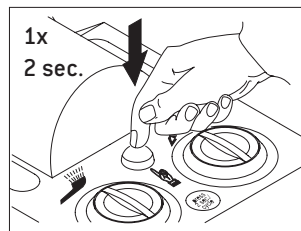

Houd de startknop één keer ongeveer 2 seconden ingedrukt. Open de koepel na het onderhoudsproces.

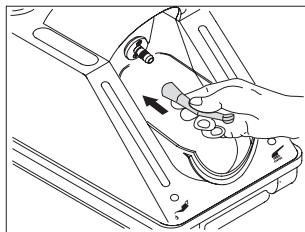

Steek het overbrengingsinstrument met de sprayopening naar beneden tot aan de aanslag op het verzorgingsaanzetstuk. Sluit de koepel en de afvoerlade.

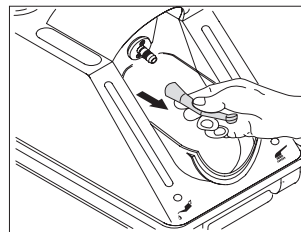

Druk op de groene ontgrendelingsknop van het verzorgingsaanzetstuk en neem tegelijkertijd het overbrengingsinstrument af.

## Turbines

Het onderhoudsprogramma verloopt automatisch en duurt ongeveer 35 seconden.

> Gebruik de basisadapter REF 02685000 met standaard 4-gats aansluiting.

> Zwenk de koepel naar beneden.

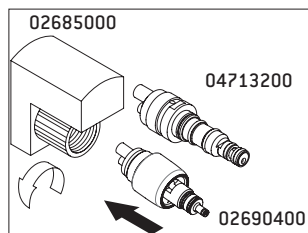

### W&H-turbines met

#### snelkoppeling:

draai de basisadapter vast op de adapter. Adapters zijn niet geschikt voor gebruik op de turbineslang.

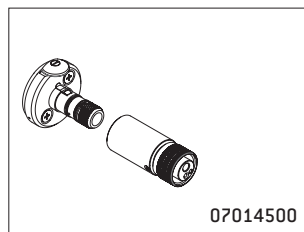

### Turbines met

> 2- of 3-gats Borden-aansluiting  
en

> verbinding van spraylucht met  
aandrijfvlucht:

draai de basisadapter vast op de turbine. Steek de basisadapter op het motoraanzetstuk.

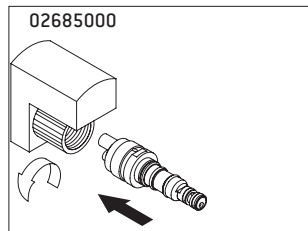

### Andere turbines met

#### snelkoppeling:

draai de basisadapter vast op de desbetreffende snelkoppeling (bijv. adapter 02692000, 04713200 ...).

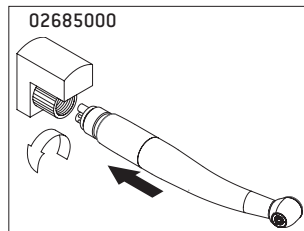

Turbines met standaard 4-gats-aansluiting:

draai de basisadapter vast op de desbetreffende turbine.

## Gebruik

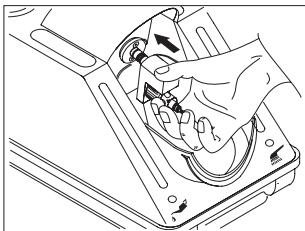

Steek de adaptergroep of de adaptergroep met turbine tot aan de aanslag op het verzorgingsaanzetstuk.

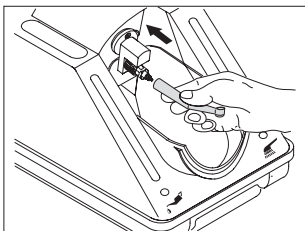

Steek de turbine met snelkoppeling met de sprayopening naar beneden op de adaptergroep tot er een klik hoorbaar is. Sluit de koepel en de afvoerlade.

## Onderhoudsprogramma



Houd de startknop één keer ongeveer 2 seconden ingedrukt. Open de koepel na het onderhoudsproces.

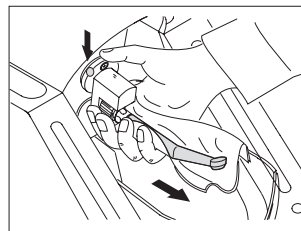

Druk op de groene ontgrendelingsknop van het verzorgingsaanzetstuk en neem tegelijkertijd de turbine van de adaptergroep af.

## Luchtmotoren en pneumatische tandsteenverwijderingsinstrumenten

Het onderhoudsprogramma verloopt automatisch en duurt ongeveer 35 seconden.

- > Gebruik de basisadapter REF 02685000 met standaard 4-gats aansluiting.
- > Zet de draairing van de luchtmotor daarbij op rechts- of linksdraaiend (in de "nul"-stand vindt er geen onderhoud plaats).
- > Onderhoud deze op dezelfde manier als turbines (zie pagina 21).



## FG-hoekstukken

- > Reinig de spantang minstens eenmaal per week.
- > Verwijder het roterende instrument.
- > Gebruik de adapter 02693000.



Draag beschermende kleding, een beschermende bril, een masker en handschoenen.

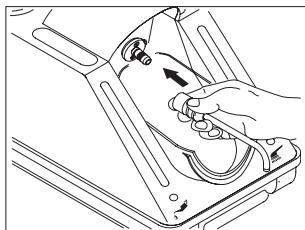

Schuif de adapter met de uitlaatopening naar beneden op het verzorgingsaanzetstuk. De koepel blijft vooralsnog geopend.



Houd de startknop één keer ongeveer 2 seconden ingedrukt.

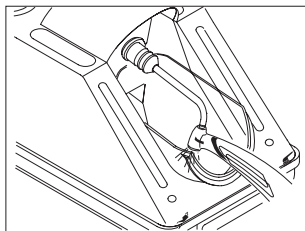

Druk het overbrengingsinstrument van onderaf op de adapter. Steun het overbrengingsinstrument op de rand van de koepel.

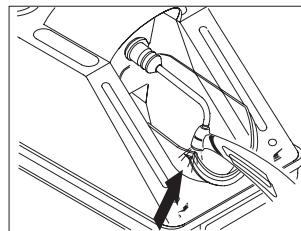

Druk het overbrengingsinstrument ongeveer 10 seconden tegen de adapter. Sluit de koepel. Laat de resterende tijd van de onderhoudscyclus verstrijken.



## 8. Reiniging



Neem de lokale en nationale wetten, richtlijnen, normen en voorschriften ten aanzien van de reiniging en desinfectie in acht.



> Draag beschermende kleding, een beschermende bril, een masker en handschoenen.



### Reinigingsmiddelen

> Gebruik alleen detergents die zijn bedoeld voor het reinigen van medische hulpmiddelen van metaal en plastic.

### W&H beveelt de reiniging van de buitenkant van de Assistina aan

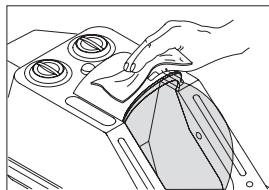

- > Eenmaal per week of indien nodig.
- > Gebruik de W&H reinigungsoplossing om de buitenkant van de behuizing te reinigen.

### Reinigen van de koepel en afvoerlade

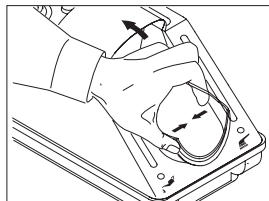

- > Indien nodig
- > Druk de koepel licht samen.
- > Til de koepel uit de fixatie.
- > Gebruik de W&H reinigungsoplossing om de binnenkant van de koepel te reinigen.
- > Reinig de afvoerlade in de thermodesinfector.

## 9. W&H-toebehoren

---



**Gebruik uitsluitend origineel toebehoren en originele onderdelen van W&H of door W&H goedgekeurd toebehoren!**

### **Speciaal toebehoren**

**02676400** Druppelbescherming bij verzorgingsaanzetstuk

**02679000** Adapter voor afneembare hoekstukkoppen

**02680600** Afdichting

**02685000** Basisadapter

**02689300** Vultrechter, wit

**02689400** Vultrechter, groen

**02690400** Adapter voor alle W&H-producten met Roto Quick-systeem

**02691000** Adapter geschikt voor overbrengingsinstrumenten T1 CLASSIC van het bedrijf Sirona Dental Systems

**02692000** Adapter geschikt voor turbines uit de series T1, T2 en T3 van het bedrijf Sirona Dental Systems

**02693000** Adapter spansysteem

**05204600** Entran hoekstuk-opzetstuk

**02697000** Luchtaansluitslang 2 m, met wartel 6 x 4 mm

**04713200** Adapter geschikt voor Multiflex-aansluiting van het bedrijf Kaltenbach & Voigt

**07014500** Adapter Assistina Borden

## W&H-toebehoren

---

- 02675200** Luchtfiler voor luchtaansluitslang 02697000
- 02695700** O-ring voor verzorgingsaanzetstuk
  
- 02670500** Filterpakket
- 02675910** 500 ml W&H service-olie
- 02680200** 1000 ml W&H reinigingsoplossing
- 02680500** Set W&H service-olie en W&H reinigingsoplossing
- 02690300** Basisuitrusting 5-laags afvoervlies
- 02694500** Afvoervlies, set van 20 stuks

## 10. Onderhoud

---

### **Terugkerende controle van de Assistina**

Een regelmatig terugkerende controle van de werking en veiligheid is noodzakelijk:

#### **Bij elk gebruik:**

- > Controleer de functie-indicatoren.

#### **Eenmaal per week:**

- > Controleer de peilglazen.

#### **Eenmaal per jaar:**

- > Voer de functiecontrole uit (pagina 19).
- > Controleer het fijnfilter in de luchtaansluitslang op verontreiniging.

## Onderhoud

## Vervangen van de O-ringen



- > Vervang beschadigde of lekkende O-ringen onmiddellijk.
- > Gebruik geen scherp gereedschap!

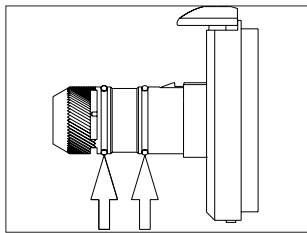

Controleer de O-ringen op het verzorgingsaanzetstuk. Vervang de O-ringen bij een zichtbaar defect of om de twee maanden. Vervang een ontbrekende O-ring onmiddellijk.

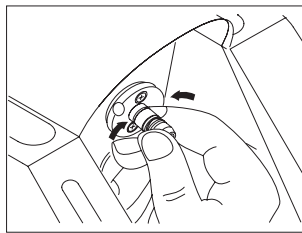

Druk de O-ring stevig samen met uw duim en wijsvinger en verwijder de O-ring. Schuif een nieuwe O-ring op.



De O-ringen kunnen zonder speciaal gereedschap worden vervangen. Het vervangen gaat makkelijker met vetvrije vingers.

Hier zijn 2 reserve-  
O-ringen nr. 02695700  
aangebracht.



## Vervangen van het filterpakket

- > Grijp niet in de lamellen van het afzuigfilter (gevaar voor beschadiging)!
- > Voer alleen onderhoud uit als het afzuigfilter met een goed werkend filterpakket op de W&H Assistina is aangebracht.

- > Vervang het filterpakket in het afzuigfilter na ca. 7.000 onderhoudscycli (komt overeen met de inhoud van een flesje van 500 ml W&H service-olie).

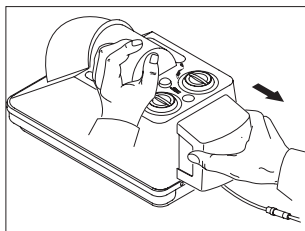

Trek het afzuigfilter  
horizontaal naar achteren los.

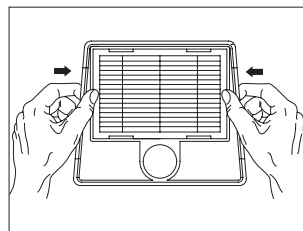

Haal het filterpakket uit de  
verpakking.  
Druk het filterpakket aan de  
rand in het filterhuis.  
Steek het afzuigfilter weer  
goed op.

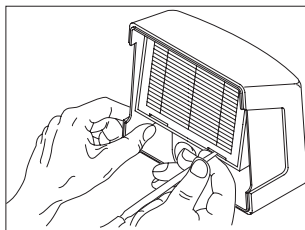

Druk het filterpakket los met  
een geschikt voorwerp.  
Verwijder het filterpakket als  
speciaal afval.

## Onderhoud

## Vervangen van het luchtfilter



Vóór vervanging van het luchtfilter de centrale luchttoevoer afdraaien.



Het luchtfilter bij verontreiniging of minstens eenmaal per jaar vervangen.

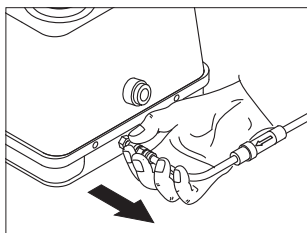

Luchtaansluitslang afnemen.

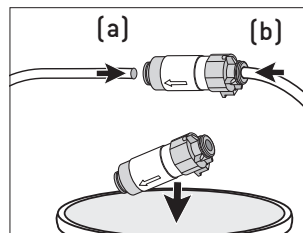

Luchtfilter vervangen en  
luchtaansluitslang [a, b]  
opsteken.

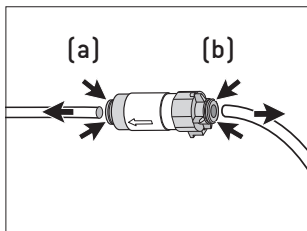

Ring [a, b] op het  
luchtfilter schuiven en de  
luchtaansluitslang aftrekken.

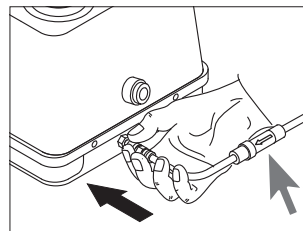

Luchtaansluitslang opsteken.



Op de stroomrichting op  
het luchtfilter letten.

## Terugzenden

- > Neem bij eventuele vragen contact op met uw verantwoordelijke dental depot of met een van onze servicepunten (zie pagina 37)



Stuur het apparaat terug in de originele verpakking!

Hier zijn 2 afdichtingen  
nr. 02680600 aangebracht.



## Service

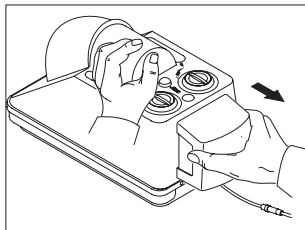

Trek het afzuigfilter horizontaal los.

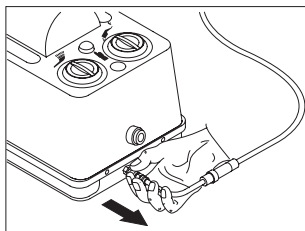

Koppel de luchtaansluitslang los.

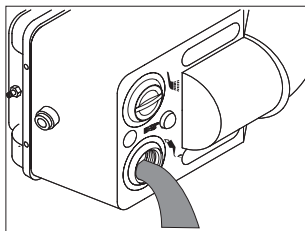

Maak de voorraadtank van de reinigingsoplossing en de voorraadtank van de service-olie leeg. De tanks niet tegelijk leegmaken. De reinigingsoplossing en de service-olie mogen niet worden gemengd!

## Vorbereitung voor het terugsturen

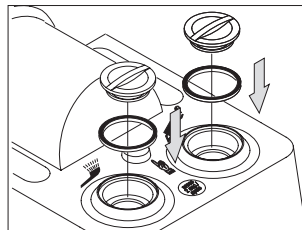

Leg één afdichting in elke vulopening. Draai elke dop dicht. Monteer de afdichting bij de tweede voorraadtank voordat u de eerste voorraadtank leegmaakt.

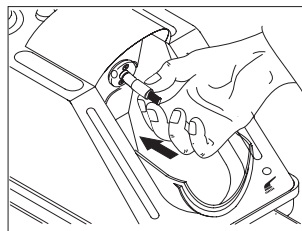

Steek de druppelbescherming nr. 02676400 op het verzorgingsaanzetstuk.

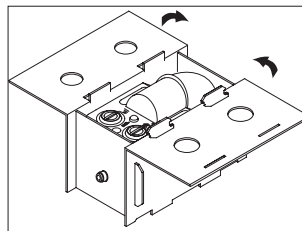

Indien niet meer aanwezig: bestel bij uw depot een W&H-verpakking of gebruik een veilige vervangende verpakking.

## 12. Technische gegevens

---

Hoogte:	223 mm
Breedte:	190 mm
Diepte (met filter):	415 mm
Gewicht:	2,70 kg
Luchtverbruik:	ca. 60 NI/min.
Geluidssterkte:	63 dB (A) (op 50 cm afstand)
Stromingsdruk:	4 tot 10 bar (regeling via ingebouwde, automatische drukregelaar)
Vulhoeveelheid:	250 ml W&H service-olie F1, voldoende voor ca. 3.500 onderhoudscycli 250 ml W&H reinigungsoplossing, voldoende voor ca. 2.500 onderhoudscycli

### Omgevingsvoorwaarden

Temperatuur bij transport:	0 °C tot +50 °C (+32 °F tot +122 °F)
Temperatuur bij opslag:	+5 °C tot +40 °C (+41 °F tot +104 °F)
Temperatuur bij gebruik:	+10 °C tot +40 °C (+50 °F tot +104 °F)

## 13. Verwijdering

---



Zorg ervoor dat de onderdelen bij de verwijdering niet gecontamineerd zijn.



Neem de lokale en nationale wetten, richtlijnen, normen en voorschriften ten aanzien van de verwijdering in acht.

> Medisch hulpmiddel

■ > Verpakking

# Garantieverklaring

Dit W&H-product is door hooggekwalificeerde vakmensen met de grootst mogelijke zorgvuldigheid geproduceerd. Vele tests en controles garanderen een perfecte werking. Let op: garantieclaims zijn alleen geldig, indien alle instructies in de bijgevoegde gebruiksaanwijzing opgevolgd worden.

**W&H is als fabrikant aansprakelijk voor materiaal- of productiefouten binnen een garantieperiode van 12 maanden vanaf de aankoopdatum. Toebehoren en verbruiksmaterialen vallen buiten de garantie.**

Wij zijn niet aansprakelijk voor schade die voortvloeit uit ondeskundig gebruik of bij reparaties door derden die hiertoe niet gemachtigd zijn door W&H!

Garantieclaims dienen, vergezeld van de aankoopbon, te worden ingediend bij de leverancier of een geautoriseerde W&H-servicepartner.

Door het verlenen van garantie wordt noch de garantie, noch een eventuele garantieperiode verlengd.

**12 maanden garantie**

## Geautoriseerde W&H-servicepartners

---

Bezoek W&H op internet op <http://wh.com>

In het menu-item "Service" vindt u uw dichtstbijzijnde geautoriseerde W&H-servicepartner.

Of scan de QR-code.



**Fabrikant**

W&H Dentalwerk Bürmoos GmbH  
Ignaz-Glaser-Straße 53, 5111 Bürmoos, Austria

t +43 6274 6236-0,      f +43 6274 6236-55  
office@wh.com      wh.com

Form Nr. 50458 ANL  
Rev. 019 / 28.04.2020  
Onder voorbehoud van wijzigingen