

PEOPLE HAVE PRIORITY

W&H

Instrukcja obsługi



CE

assistina
301 plus

Spis treści

Symbole	4
używane w instrukcji obsługi	4
na wyrobie medycznym	5
na opakowaniu / na wkładzie	6
1. Wprowadzenie	7
2. Rozpakowanie	9
3. Zakres dostawy	10
4. Wskazówki dotyczące bezpieczeństwa	11
5. Opis	12
Przód	12
Tył.....	13
6. Uruchomienie	14
Pierwsze napełnianie	17
7. Praca	20
Program konserwacji	20
Zakładanie i zdejmowanie adaptera	21
Konserwacja olejem serwisowym systemu mocowania wiertła	24
8. Czyszczenie	25
9. Akcesoria W&H	26

10. Konserwacja	28
Wymiana o-ringów	29
Renowacja zestawu filtrów	30
Wymiana filtra powietrza	31
11. Serwis	32
Przesyłki zwrotna	32
Przygotowanie do wysyłki zwrotnej	33
12. Dane techniczne	34
13. Utylizacja	35
Informacje dotyczące gwarancji	36
Autoryzowany partner serwisowy W&H	37

Symbole

używane w instrukcji obsługi



OSTRZEŻENIE!
(jeżeli istnieje ryzyko
zranienia osób)



UWAGA!
(jeżeli istnieje ryzyko
szkód materialnych)



Objaśnienia ogólne,
brak zagrożeń
dla osób lub mienia



Oznaczenie CE



Nie utylizować
z odpadami komunalnymi.



UWAGA!
Łatwopalna ciecz i pary.

Symbole

na wyrobie medycznym



Przestrzegać instrukcji obsługi



Data produkcji



Oznaczenie CE



Wyrób medyczny



DataMatrix Code
do informacji o produkcie,
włącznie z UDI (Unique Device
Identification)



producent



Numer artykułu



Numer seryjny

Symbole

na opakowaniu / na wkładzie



Góra



Ostrożnie, kruche



Chronić przed wilgocią



„Der Grüne Punkt” (zielony punkt) – oznaczenie firmy Duales System Deutschland GmbH



Symbol firmy RESY OfW GmbH do oznaczania opakowań transportowych z papieru i tektury, które można poddać recyklingowi

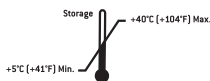

Dopuszczalny zakres temperatury podczas przechowywania



Oznaczenie CE



Wyrób medyczny



Przestrzegać instrukcji obsługi



Producent



Ostrożnie! Zgodnie z prawem federalnym Stanów Zjednoczonych sprzedaż niniejszego wyrobu medycznego dozwolona jest jedynie na polecenie stomatologa, lekarza lub innego pracownika medycznego z certyfikatem stanu, w którym pracuje i będzie używać tego wyrobu medycznego lub zleci jego używanie.



Chronić przed wysoką temperaturą



Termin przydatności



UWAGA!
Łatwopalna ciecz i pary.



EUH210 Karta charakterystyki dostępna na żądanie.

1. Wprowadzenie

Bezpieczeństwo użytkownika oraz bezpieczeństwo pacjentów

Przed pierwszym użyciem należy przeczytać instrukcję obsługi. Zawiera ona informacje na temat sposobu obchodzenia się z wyrobem medycznym oraz jego bezawaryjnej, ekonomicznej i bezpiecznej obsługi.



Stosować się do wskazówek dotyczących bezpieczeństwa.

Przeznaczenie

Jednostka do czyszczenia kanałów sprayu oraz oliwienia ruchomych elementów stomatologicznych instrumentów przenoszących napęd, turbin, mikrosilników powietrznych i skalerów powietrznych.



Zastosowanie niezgodne z przeznaczeniem może doprowadzić do uszkodzenia wyrobu medycznego, stwarzając przez to zagrożenie dla użytkownika i osób trzecich.

Podczas przygotowywania instrumentów przenoszących napęd przy użyciu wyrobu medycznego nie zachodzi dezynfekcja ani sterylizacja. Po czyszczeniu kanałów sprayu oraz konserwacji olejem serwisowym instrumentów przenoszących napęd w wyrobie medycznym konieczne jest przeprowadzenie końcowej dezynfekcji i sterylizacji.

Kwalifikacje użytkownika

Przy opracowywaniu i konstrukcji urządzenia W&H Assistina grupę docelową użytkowników stanowili dla nas lekarze dentyści, higieniści/-stki stomatologiczni/-e oraz ich asystenci/-tki stomatologiczni/-ne.

Wprowadzenie

 **Produkcja zgodnie z dyrektywami obowiązującymi w Unii Europejskiej**
Wyrób medyczny spełnia wymagania rozporządzenia (UE) 2017/745.

Odpowiedzialność producenta

Producent może odpowiadać za bezpieczeństwo, niezawodność i wydajność wyrobu medycznego wyłącznie wtedy, gdy przestrzegane są następujące wskazówki:

- > Wyrób medyczny musi być użytkowany zgodnie z niniejszą instrukcją obsługi.
- > Wyrób medyczny nie zawiera części, które mogą być naprawiane przez użytkownika (wyjątek: wymiana o-ringa, wkładów, filtra i filtra powietrza). Zmiany lub naprawy mogą być wykonywane wyłącznie przez autoryzowanego partnera serwisowego W&H (patrz strona 37).
- > Zerwanie plombę z urządzenia przez osoby nieupoważnione powoduje utratę praw z tytułu gwarancji.

Niewłaściwe użycie, nieprawidłowy montaż, zmiany lub naprawy wyrobu medycznego, nieprzestrzeganie naszych zaleceń lub stosowanie akcesoriów i części zamiennych, które nie zostały zatwierdzone przez W&H, zwalniają nas z obowiązku świadczeń gwarancyjnych lub innych roszczeń.



Wszystkie poważne zdarzenia związane z wyrobem medycznym należy zgłaszać producentowi i właściwemu organowi!

2. Rozpakowanie

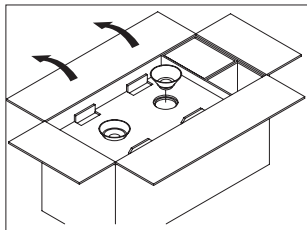

Przygotować instrukcję obsługi.
Wyjąć biały i zielony lejek.

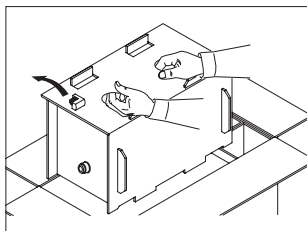

Wyjąć adapter bazowy.
Wyjąć urządzenie Assistina w kartonie izolacyjnym.

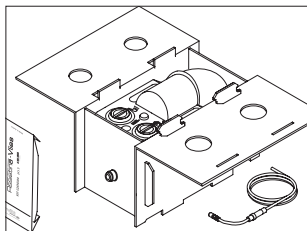

Otworzyć karton przy zaślepcie.
Zdjąć wąż doprowadzający powietrze z pokrywy i oryginalnego wyposażenia.

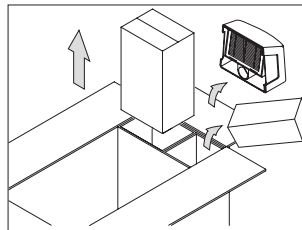

Wyjąć olej serwisowy, roztwór czyszczywa, filtr ssący i specjalne akcesoria z bocznych kieszonek.

Opakowanie W&H jest przyjazne dla środowiska naturalnego i można je poddać utylizacji poprzez firmy z branży recyklingu.

Zaleca się jednakże zachowanie oryginalnego opakowania.

3. Zakres dostawy

- > Urządzenie do czyszczenia i konserwacji W&H Assistina (REF 00030125, 00030140)
- > Kompletny filtr ssący
- > Adapter bazowy REF 02685000
- > Lejek do napełniania, biały, REF 02689300
- > Lejek do napełniania, zielony, REF 02689400
- > Wąż doprowadzający powietrze 2 m, REF 02697000, kompletny
- > Oryginalne wyposażenie 5 warstw włókniny utylizacyjnej REF 02690300
- > 2 wymienne uszczelki REF 02680600 i
2 wymienne o-ringi REF 02695700
- > Instrukcja obsługi

4. Wskazówki dotyczące bezpieczeństwa



W każdych okolicznościach należy przestrzegać wskazówek dotyczących bezpieczeństwa

- > Ustawiać urządzenie tylko w pomieszczeniach o wystarczającej wentylacji!
- > W trakcie procesu konserwacji urządzenie powinno być zamknięte!



GHS02 UWAGA!

H226 Łatwopalna ciecz i pary.

- > P210 Przechowywać z dala od źródeł ciepła, gorących powierzchni, źródeł iskrzenia, otwartego ognia i innych źródeł zapłonu. Nie palić.
- > P233 Przechowywać pojemnik szczelnie zamknięty.
- > P280 Stosować rękawice ochronne / ochronę oczu.
- > P403 + P235 Przechowywać w dobrze wentylowanym miejscu. Przechowywać w chłodnym miejscu.
- > P501 Zawartość / pojemnik utylizować zgodnie z przepisami lokalnymi / regionalnymi / krajowymi / międzynarodowymi.



- > Ustawić wyrób medyczny na równej, poziomej powierzchni.

5. Opis

Przód

Otwór wlewowy / zbiornik wyrównawczy oleju serwisowego

Początek procesu konserwacji



Wskaźnik poziomu oleju serwisowego

Odsuwane okienko kulki oleju serwisowego

Szuflada na odpady

Otwór wlewowy / zbiornik wyrównawczy roztworu czysciwa

Wnęka na adapter

Wskaźnik poziomu roztworu czysciwa

Pokrywa

Odsuwane okienko kulki roztworu czysciwa

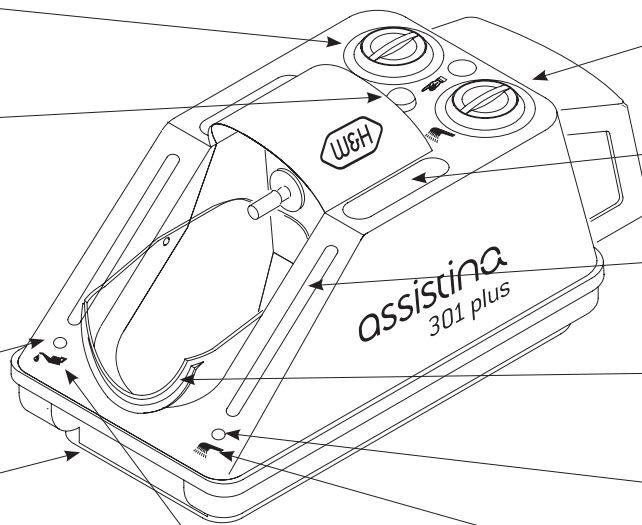

 Olej serwisowy W&H

 Roztwór czysciwa W&H

Kompletny
filtr ssący

Szybkołączka
do sprężonego
powietrza

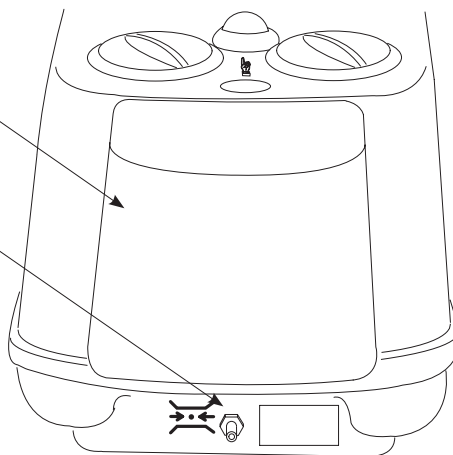

6. Uruchomienie

- Przy napełnianiu olej serwisowy musi mieć temperaturę pokojową.
- > Nigdy nie należy mieszać lejków (biały do białego, zielony do zielonego) i należy je przechowywać tak, aby się nie zakurzyły!
- > Sprawdzić wskaźnik poziomu napełnienia!

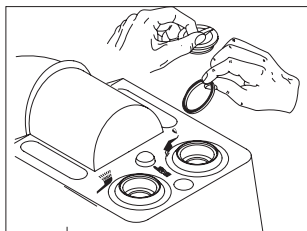

Odkręcić oba zamknięcia i usunąć obie uszczelki transportowe (usterka)!

Uruchomienie

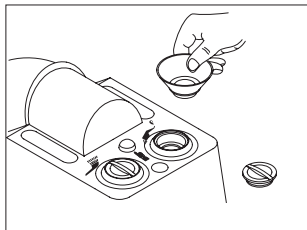

Odkręcić korek białego zbiornika.
Włożyć biały lejek.

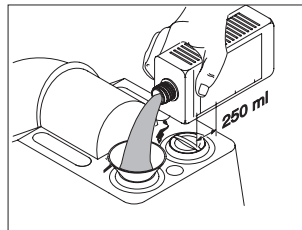

Napełnić 250 ml roztworu
czyściwa.

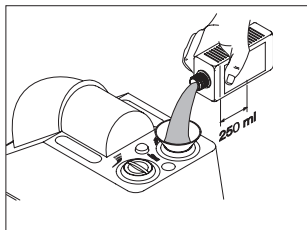

Napełnić 250 ml oleju
serwisowego.

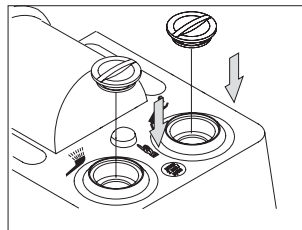

Zamknąć zbiornik oraz olej
serwisowy i roztwór czyściwa.

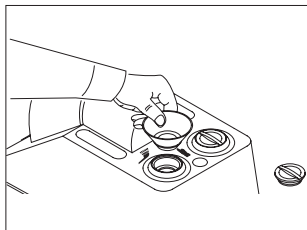

Odkręcić korek zielonego
zbiornika.
Włożyć zielony lejek.

Uruchomienie

Uwagi ogólne

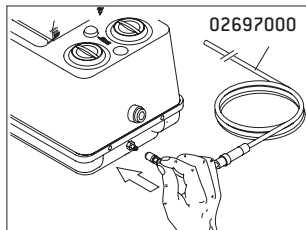

Nasunąć szybkozłączkę węża przyłączeniowego na gniazdo przyłączeniowe urządzenia Assistina.
Podłączyć przewód sprężonego powietrza.

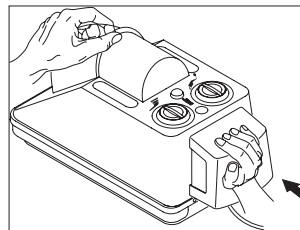

Filtr ssący zamontować szczelnie.



Filtr powietrza zainstalowany w wężu przyłączeniowym jest tylko filtrem dokładnym.
Nie można w ten sposób oczyścić niefiltrowanego i ewentualnie zanieczyszczonego powietrza z kompresora.
Jeśli filtr dokładny jest zabrudzony, należy go wymienić.



> Używać wyłącznie niezanieczyszczonego, bezolejowego, suchego i przefiltrowanego sprężonego powietrza zgodnie z normą ISO 7494-2.

Uruchomienie

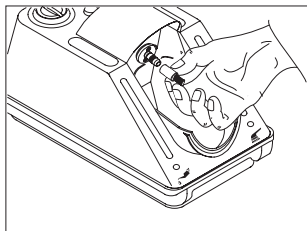

Zdjąć zabezpieczenie przed skroplinami z elementu napędowego i przechowywać je ostrożnie.
Zamknąć pokrywę.

 Jeśli nie jest widoczna ciecz lub jest ciecz w szufladzie na odpady, wówczas przewody zasilające nie są jeszcze całkowicie napełnione.

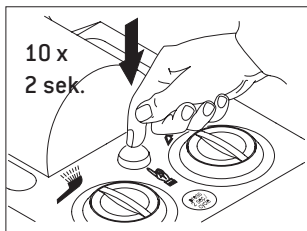

Naciskać przycisk start 10 razy przez 2 sekundy.

-  > Podczas testu nie należy podłączać instrumentu przenoszącego napęd ani turbiny, mikrosilnika powietrznego czy skalerów powietrznych!
- > Wyjąć adapter, jeśli jest on przymocowany do elementu napędowego.

Pierwsze napełnianie

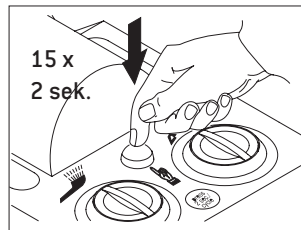

Naciskać przycisk start około 15 razy przez 2 sekundy.
Za każdym razem odczekać 2 sekundy.

Uruchomienie

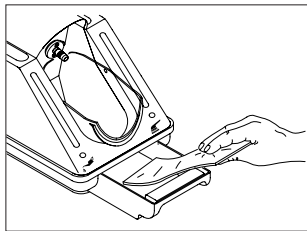

Umieścić wkład z włókny
w szufladzie na odpady.

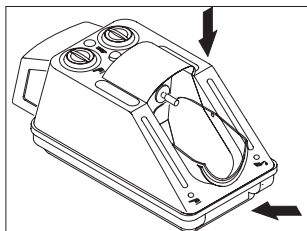

Zamknąć pokrywę i szufladę
na odpady.

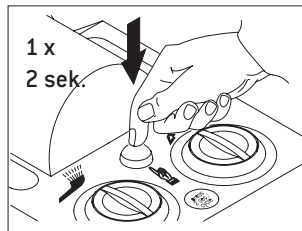

Nacisnąć przycisk start
raz i przytrzymać przez
2 sekundy.



Jeśli wkładka z włókny jest zwilżona, funkcja jest prawidłowa.

W przeciwnym razie należy powtórzyć procedurę od 2 do 3 razy.

Nasączone wkłady z włókny należy utylizować jak chusteczki do dezynfekcji powierzchni.



W razie zakłóceń w działaniu (np. wibracje, nietypowe dźwięki, rozgrzanie urządzenia, wypływ płynu lub nieszczelność) należy natychmiast wyłączyć wyrób medyczny i zwrócić się do autoryzowanego partnera serwisowego W&H.

Uruchomienie

Wyświetlacz funkcji

Ciągle sprawdzać wyświetlacz funkcji!

- > Nacisnąć przycisk start i przytrzymać przez 2 sekundy.
W odsuwanym okienku po prawej stronie pojawia się zielona kulka dla roztworu czyszczywa.
- > Zwolnić przycisk start.
W odsuwanym okienku po lewej stronie pojawia się zielona kulka dla oleju serwisowego.



Po kilku sekundach obie kulki znowu się obniżają.

Dwa wyświetlacze funkcji pokazują, że proces konserwacji został przeprowadzony prawidłowo.

Jeśli kulka nie jest widoczna w czasie działania programu, występuje usterka.

Kontrola działania napędu mechanicznego

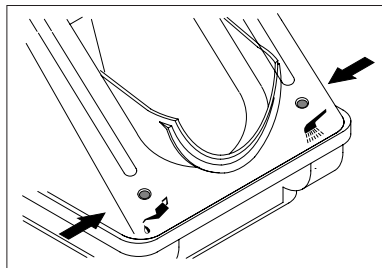

- > Założyć instrument przenoszący napęd z włożonym instrumentem obrotowym na element napędowy urządzenia Assistina.
- > Nacisnąć przycisk start przez 2 sekundy.



Rozpoczyna się cykl konserwacji, obraca się instrument obrotowy.

Jeśli instrument obrotowy nie obraca się, występuje usterka.



- > Zakładać odzież ochronną, okulary ochronne, maskę ochronną i rękawiczki.
- > Należy postępować zgodnie z instrukcjami w części „Higiena i konserwacja” instrukcji obsługi instrumentów przenoszących napęd.

Instrumenty przenoszące napęd z połączeniem ISO

Program konserwacji przebiega automatycznie i trwa ok. 35 sekund.

- > Odchylić pokrywę w dół.

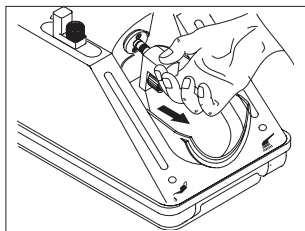

Nacisnąć zielony przycisk zwalniający i zdjąć adapter bazowy. Adapter należy przechowywać we wnęce do jego przechowywania.



Nacisnąć przycisk start raz i przytrzymać przez ok. 2 sekundy. Otworzyć pokrywę po zakończeniu procesu konserwacji.

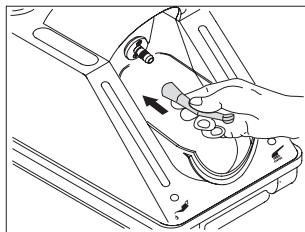

Założyć instrument przenoszący napęd z otworem wylotowym sprayeru skierowanym w dół na elemencie napędowym aż do oporu. Zamknąć pokrywę i szufladę na odpady.

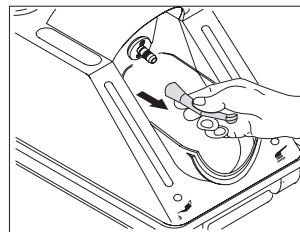

Nacisnąć zielony przycisk zwalniający element nasadowy i jednocześnie zdjąć instrument przenoszący napęd.

Turbiny

Program konserwacji przebiega automatycznie i trwa ok. 35 sekund.

- > Użyć adaptera bazowego REF 02685000 ze standardowym 4-otworowym przyłączem.
- > Odchylić pokrywę w dół.

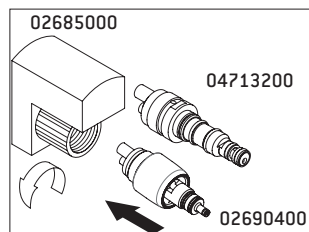

Turbiny W&H z szybkozłączką:

Przykręcić adapter bazy do adaptera. Adaptery nie nadają się do stosowania na rękawie turbinowym.

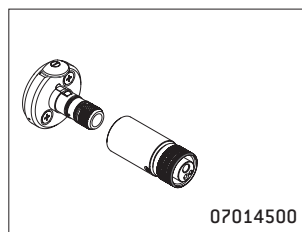

Turbiny z

- > 2- lub 3-otworowym połączeniem Borden oraz
 - > powietrzem spraju połączonym z powietrzem zasilającym:
- Wkręcić adapter bazy w turbinę. Założyć adapter bazy na nakładkę mikrosilnika.

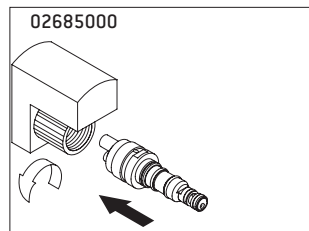

Inne turbiny z szybkozłączką:

Wkręcić adapter bazy do odpowiedniej szybkozłączki (np. adapter 02692000, 04713200 ...).

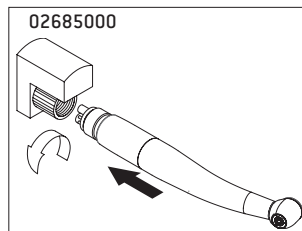

Turbiny ze standardowym 4-otworowym przyłączem

Wkręcić adapter bazy w każdą turbinę.

Praca

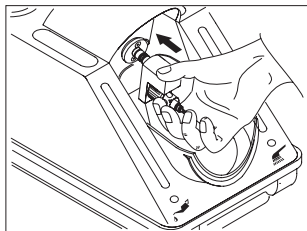

Założyć grupę adapterów lub grupę adapterów z turbiną na element napędowy aż do oporu.

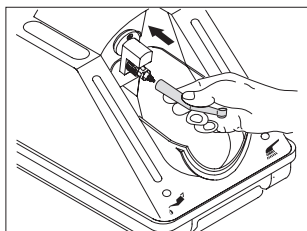

Założyć turbinę z szybkozłączką z otworem wylotowym sprayer skierowanym w dół aż do zatrzaśnięcia się na grupie adapterów. Zamknąć pokrywę i szufladę na odpady.

Program konserwacji

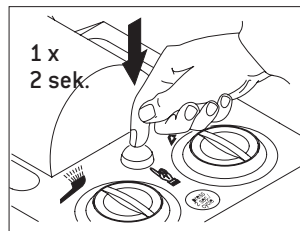

Nacisnąć przycisk start raz i przytrzymać przez ok. 2 sekundy. Otworzyć pokrywę po zakończeniu procesu konserwacji.

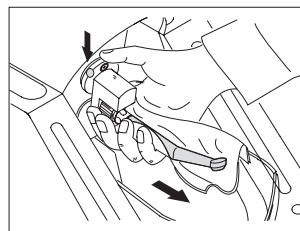

Nacisnąć zielony przycisk zwalniający element nasadowy i jednocześnie zdjąć turbinę z grupy adapterów.

Mikrosilników powietrznych i skalerów powietrznych

Program konserwacji przebiega automatycznie i trwa ok. 35 sekund.

- > Użyć adaptera bazowego REF 02685000 ze standardowym 4-otworowym przyłączem.
- > Pierścień obrotowy mikrosilnika powietrznego ustawić na obrót w prawo lub w lewo (w pozycji „zero” nie przeprowadza się konserwacji).
- > Przeprowadzać konserwację tak samo jak dla turbin (patrz strona 21).



Kątnice FG

- > Czyścić uchwyt co najmniej raz w tygodniu.
- > Zdjąć instrument obrotowy.
- > Użyć adaptera 02693000.



Zakładać odzież ochronną, okulary ochronne, maskę ochronną i rękawiczki.

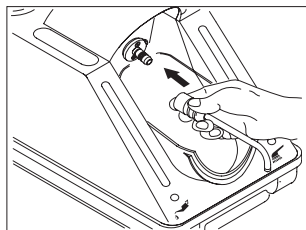

Założyć adapter z otworem wylotowym skierowanym w dół na element napędowy. Pokrywa pozostaje na razie otwarta.



Nacisnąć przycisk start raz i przytrzymać przez ok. 2 sekundy.

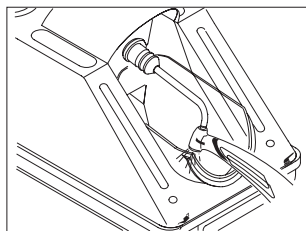

Od dołu docisnąć instrument przenoszący napęd do adaptera. Podeprzeć instrument przenoszący napęd na krawędzi pokrywy.

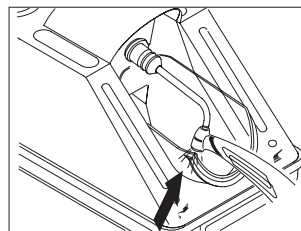

Docisnąć instrument przenoszący napęd na ok. 10 sekund do adaptera. Zamknąć pokrywę. Pozwolić programowi na ukończenie cyklu konserwacji.

8. Czyszczenie



Przestrzegać lokalnych i krajowych przepisów, dyrektyw, norm i wytycznych dotyczących czyszczenia i dezynfekcji.



> Zakładać odzież ochronną, okulary ochronne, maskę ochronną i rękawiczki.



Środki czyszczące

> Używać wyłącznie detergentów, które przeznaczone są do czyszczenia wyrobów medycznych z metalu i tworzywa sztucznego.

W&H zaleca czyszczenie zewnętrzne urządzenia Assistina

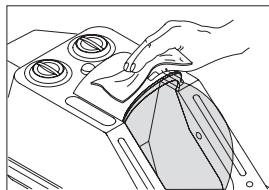

- > Raz w tygodniu lub w razie potrzeby.
- > Do zewnętrznego czyszczenia obudowy należy używać roztworu czyszczywa W&H.

Czyszczenie pokrywy i szuflady na odpady

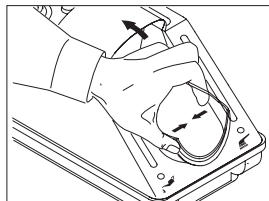

- > W razie potrzeby.
- > Lekko docisnąć pokrywę.
- > Wyjąć pokrywę z mocowania.
- > Do czyszczenia wnętrza pokrywy należy używać roztworu czyszczywa W&H.
- > Wyczyścić szufladę na odpady w termodezynfektorze.

9. Akcesoria W&H



Używać wyłącznie oryginalnych akcesoriów i części zamiennych W&H lub akcesoriów zatwierdzonych przez W&H!

Specjalne akcesoria

- 02676400 Zabezpieczenie przed skroplinami elementu napędowego
- 02679000 Adapter do zdejmowanych główek kątnicy

- 02680600 Uszczelka
- 02685000 Adapter bazowy
- 02689300 Lejek do napełniania, biały
- 02689400 Lejek do napełniania, zielony

- 02690400 Adapter do wszystkich produktów W&H z systemem Roto Quick
- 02691000 Adapter pasuje do instrumentów przenoszących napęd T1 CLASSIC firmy Sirona Dental Systems.
- 02692000 Adapter pasuje do turbin serii T1, T2, T3 firmy Sirona Dental Systems.
- 02693000 Adapter Assistina systemu mocowania wiertła
- 05204600 Główka kątnicy firmy Entran
- 02697000 Wąż doprowadzający powietrze 2 m, z przyłączem śrubowym 6 x 4 mm
- 04713200 Adapter pasuje do połączenia firmy Kaltenbach & Voigt.
- 07014500 Adapter Assistina Borden

Akcesoria W&H

02675200 Filtr powietrza dla węża doprowadzającego powietrze 02697000

02695700 O-ring dla elementu napędowego

02670500 Zestaw filtrów

02675910 Olej serwisowy 500 ml W&H

02680200 Roztwór czyściwa 1000 ml W&H

02680500 Opakowanie oleju serwisowego i roztworu czyściwa W&H

02690300 Oryginalne wyposażenie 5 warstw włókniny utylizacyjnej

02694500 Włóknina utylizacyjna, opakowanie do 20 sztuk

10. Konserwacja

Regularna kontrola urządzenia Assistina

Wymagana jest regularna, powtarzalna kontrola pod kątem funkcjonalności i bezpieczeństwa:

Przy każdym zastosowaniu:

- > Sprawdzić wyświetlacz funkcji.

Raz w tygodniu:

- > Sprawdzić wskaźniki poziomu napełnienia.

Raz w roku:

- > Przeprowadzić kontrolę funkcjonowania [strona 19].
- > Sprawdzić filtr dokładny w wężu doprowadzającym powietrze pod kątem zanieczyszczeń.



- > Należy natychmiast wymieniać uszkodzone lub nieszczelne o-ringi.
- > Nie używać ostrych narzędzi!

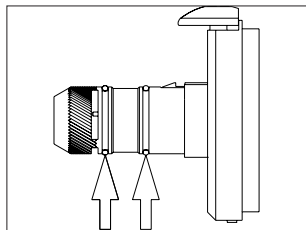

Sprawdzić o-ringi na elemencie napędowym.
O-ringi należy wymieniać, gdy widoczna jest wada lub co dwa miesiące.
Należy natychmiast wymieniać brakujący o-ring.

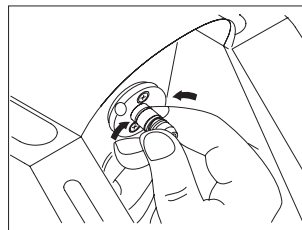

Ścisnąć mocno o-ring kciukiem i palcem wskazującym i zdjąć go.
Nasunąć nowy o-ring.



O-ringi mogą być wymieniane bez specjalnych narzędzi.
Palce niepokryte smarem ułatwiają tę wymianę.

Należy tu zamontować
2 wymienne o-ringi
nr 02695700.



Renowacja zestawu filtrów

- > Nie należy sięgać do żeber filtra ssącego (ryzyko uszkodzenia)!
- > Urządzenie W&H Assistina należy czyścić tylko wtedy, gdy filtr ssący wyposażony jest we w pełni funkcjonalny zestaw filtrów.

> Po ok. 7000 cyklach konserwacji (odpowiada to zużyciu 500 ml butelki oleju serwisowego W&H) należy wymienić zestaw filtrów w filtrze ssącym.

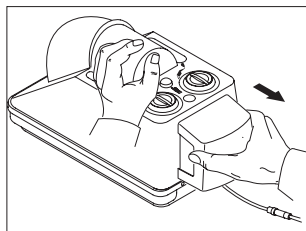

Pociągnąć filtr ssący poziomo do tyłu.

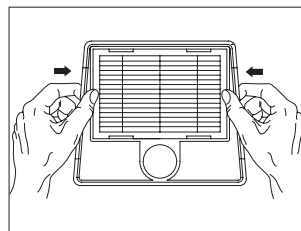

Wyjąć zestaw filtrów z opakowania. Wcisnąć zestaw filtrów do uchwytu w obudowie filtra. Założyć ponownie szczelnie filtr ssący.

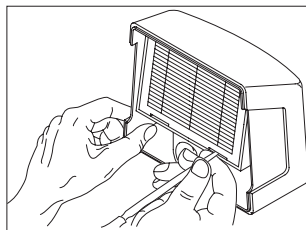

Wycisnąć zestaw filtrów za pomocą odpowiedniego przedmiotu. Utylizować jako odpady niebezpieczne.

Konserwacja

Wymiana filtra powietrza



Przed wymianą filtra powietrza zakręcić centralne zasilanie powietrzem.



Filtr powietrza należy wymieniać po zabrudzeniu lub co najmniej raz w roku.

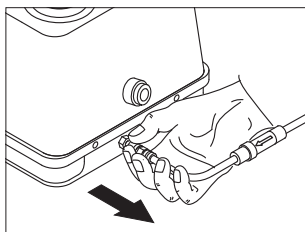

Zdjąć wąż doprowadzający powietrze.

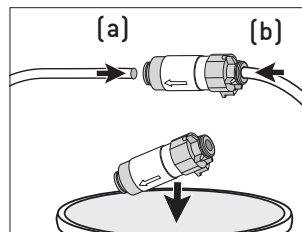

Wymienić filtr powietrza i podłączyć wąż doprowadzający powietrze [a, b].

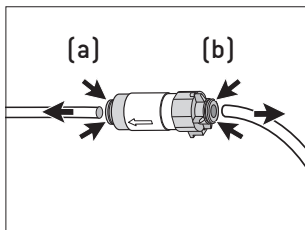

Przesunąć pierścień [a, b] w kierunku filtra powietrza i zdjąć wąż doprowadzający powietrze.

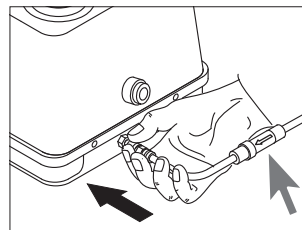

Podłączyć wąż doprowadzający powietrze.



Zwrócić uwagę na kierunek przepływu na filtrze powietrza.

Przesyłki zwrotna

- > W razie jakichkolwiek pytań prosimy o kontakt z lokalną hurtownią stomatologiczną lub jednym z naszych centrów serwisowych (patrz strona 37).



Do przesyłki zwrotnej należy użyć oryginalnego opakowania!

Należy tu zamontować
2 uszczelki transportowe
nr 02680600.

Serwis

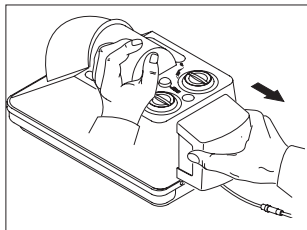

Zdjąć filtr ssący w pozycji poziomej.

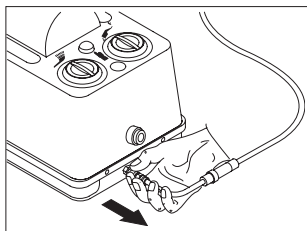

Odłączyć wąż doprowadzający powietrze.

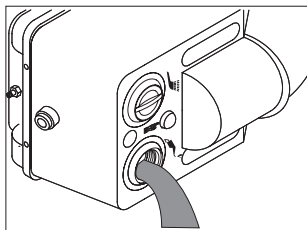

Opróżnić zbiorniki roztworu czyszczywa i oleju serwisowego. Nie należy opróżniać zbiorników jednocześnie. Roztwór czyszczywa i olej serwisowy nie mogą być mieszane!

Przygotowanie do wysyłki zwrotnej

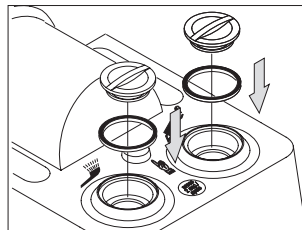

Umieścić po jednej uszczelce w każdym otworze wlewowym. Dokręcić każde zamknięcie. Przed opróżnieniem pierwszego zbiornika należy założyć uszczelkę transportową na drugi zbiornik.

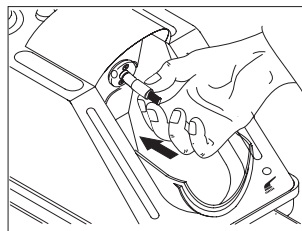

Założyć zabezpieczenie przed skroplinami nr 02676400 na element napędowy urządzenia.

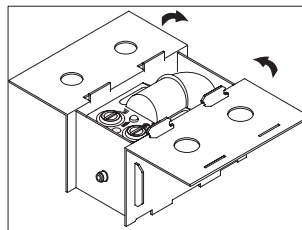

Jeżeli nie jest już używany: zamówić opakowanie W&H w swojej hurtowni lub użyć bezpiecznego opakowania zastępczego.

12. Dane techniczne

Wysokość:	223 mm
Szerokość:	190 mm
Głębokość (z filtrem):	415 mm
Ciężar:	2,70 kg
Zużycie powietrza:	ok. 60 NI/min.
Głośność:	63 dB (A) (w odległości 50 cm)
Ciśnienie przepływu:	od 4 do 10 barów (regulacja przez wbudowany automatyczny regulator ciśnienia)
Ilość napełnieniowa:	250 ml oleju serwisowego F1 W&H wystarcza na ok. 3500 cykli konserwacji 250 ml roztworu czyszczywa W&H wystarcza na ok. 2500 cykli konserwacji

Warunki otoczenia

Temperatura podczas transportu:	od 0°C do +50°C (od +32°F do +122°F)
Temperatura podczas przechowywania:	od +5°C do +40°C (od +41°F do +104°F)
Temperatura podczas pracy:	od +10°C do +40°C (od +50°F do +104°F)

13. Utylizacja



Przed utylizacją należy sprawdzić, czy części nie są skażone.



Przestrzegać lokalnych i krajowych przepisów, dyrektyw, norm i wytycznych dotyczących utylizacji.

> Wyrób medyczny



> Opakowanie

Informacje dotyczące gwarancji

Niniejszy produkt W&H został wykonany z niezwykłą starannością przez wysoko wykwalifikowanych specjalistów. Niezawodność sprzętu gwarantują wszechstronne badania i kontrole. Roszczenia gwarancyjne mogą zostać uwzględnione tylko pod warunkiem przestrzegania zaleceń producenta zawartych w instrukcji obsługi.

W&H jako producent ponosi odpowiedzialność za wady materiałowe lub produkcyjne w okresie gwarancyjnym wynoszącym 12 miesięcy od dnia zakupu produktu. Akcesoria i materiały eksploatacyjne nie są objęte gwarancją.

Producent nie ponosi odpowiedzialności za szkody spowodowane nieprawidłowym obchodzeniem się z produktem lub naprawami przeprowadzonymi przez osoby trzecie nieuprawnione przez W&H do ich wykonywania!

Wyrób medyczny podlegający naprawie gwarancyjnej musi być dostarczony do sprzedawcy lub autoryzowanego partnera serwisowego W&H wraz z dowodem zakupu.

Spełnienie świadczeń gwarancyjnych nie przedłuża okresu gwarancji ani rękojmi.

12 miesiące gwarancji

Autoryzowany partner serwisowy W&H

Zapraszamy do odwiedzenia W&H w Internecie na stronie <http://wh.com>.

W punkcie menu „Serwis” znajdą Państwo zlokalizowanego najbliższej Państwa autoryzowanego partnera serwisowego W&H.

Albo mogą Państwo zeskanować kod QR.



Producent

W&H Dentalwerk Bürmoos GmbH
Ignaz-Glaser-Straße 53, 5111 Bürmoos, Austria

t +43 6274 6236-0, f +43 6274 6236-55
office@wh.com wh.com

Form Nr. 50458 APL
Rev. 020 / 27.04.2020
Zastrzega się prawo do zmian.