

PEOPLE HAVE PRIORITY

W&H

Bruksanvisning



CE

assistina
301 plus

Innehåll

Symboler	4
I bruksanvisningen	4
På den medicintekniska produkten	5
På förpackningen/på patronen	6
1. Inledning	7
2. Uppackning	9
3. Leveransomfattning	10
4. Säkerhetsanvisningar	11
5. Beskrivning	12
Framsida	12
Baksida	13
6. Idrifttagande	14
Första påfyllning.....	17
7. Drift	20
Skötselprogram.....	20
Påkoppling och avlägsnande av adaptern.....	21
Smörjning av chucksystemet	24
8. Rengöring	25
9. W&H-tillbehör	26

10. Underhåll	28
Byte av O-ringen	29
Nytt filterpaket	30
Byte av luftfiltret	31
11. Service	32
Returer.....	32
Förberedelse för retur.....	33
12. Tekniska data	34
13. Avfallshantering	35
Garantiåtagande	36
Auktoriserad W&H-servicepartner	37

Symboler

I bruksanvisningen



WARNING!
(om människor kan skadas)



OBSERVERA!
(om ett föremål kan skadas)



Allmän upplysning,
ingen risk
för människa eller föremål



CE-märkning



Släng inte i hushållsavfallet.



OBSERVERA!
Brandfarlig vätska och ånga.

Symboler

På den medicintekniska produkten



Beakta bruksanvisningen



Tillverkningsdatum



CE-märkning



Medicinteknisk produkt



DataMatrix Code
för produktinformation
inklusive UDI (Unique Device
Identification)



Tillverkare



Artikelnummer



Serienummer

Symboler



Denna sida upp



Ömtålig



Skydda mot fukt



Varumärke »Der Grüne Punkt« –
Duales System Deutschland
GmbH



Varumärke som tillhör RESY
OfW GmbH för märkning av
återvinningsbara transport- och
ytteremballage av papper och
kartong

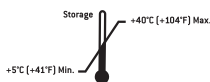

Tillåtet
temperaturområde
för lagring



CE-märkning



Medicinteknisk produkt



Beakta bruksanvisningen



Tillverkare



Obs! Enligt de federala lagarna i USA är försäljning av denna medicintekniska produkt endast tillåten genom eller efter anvisning från en tandläkare, läkare eller annan medicinskt utbildad person med ett tillstånd i den delstat som han eller hon praktiserar i och där denna medicintekniska produkt används eller ska användas

På förpackningen/på patronen



Skydda mot värme



Sista förbrukningsdag



OBSERVERA!
Brandfarlig vätska och ånga.



EUH210 Säkerhetsdatablad finns
att rekvirera.

1. Inledning

Om din personliga säkerhet och patientens säkerhet

Läs denna bruksanvisning innan första användningen. Bruksanvisningen beskriver hur den medicintekniska produkten ska användas för att säkerställa en störningsfri, ekonomisk och säker behandling.



Följ säkerhetsanvisningarna.

Ändamål

Enhet för rengöring av spraykanalerna och oljning av rörliga delar på dentalöverföringsinstrument, turbiner, pneumatiska motorer och luftdrivna instrument för borttagning av tandsten.



Obehörig användning kan skada den medicintekniska produkten och därigenom förorsaka risker och faror för användare och andra.

Vid beredning av den medicintekniska produkten med Assistina sker ingen desinfektion och ingen sterilisering. Efter rengöring av spraykanalerna och smörjning av överföringsinstrument med den medicintekniska produkten ska en avslutande desinfektion och sterilisering genomföras.

Användarkvalifikation

Vid utvecklingen och utformningen av W&H Assistina har vi utgått från målgruppen tandläkare, tandhygienister och tandsköterskor.

Inledning



Tillverkning enligt EU-direktiv

Den medicintekniska produkten motsvarar föreskrifterna i förordning (EU) 2017/745.

Tillverkarens ansvar

Tillverkaren kan endast hållas ansvarig för den medicintekniska produktens säkerhet, tillförlitlighet och prestation om nedanstående instruktioner beaktas:

- > Den medicintekniska produkten måste användas i enlighet med den här bruksanvisningen.
- > Den medicintekniska produkten har inga delar som kan repareras av användaren (förutom: byte av O-ringar, patroner, filter och luftfilter). Ändringar eller reparationer får endast genomföras av en auktoriserad W&H-servicepartner (se sidan 37).
- > Om apparaten öppnas utan tillstånd upphör alla garantianspråk att gälla.

Felaktig användning, otillåten montering, modifikation eller reparation av den medicintekniska produkten, åsidosättande av våra anvisningar eller användning av tillbehör och reservdelar som inte är godkända av W&H, frigör oss från alla garantiförbindelser eller andra fordringar.



Alla allvarliga incidenter i samband med den medicintekniska produkten skall rapporteras till tillverkaren och den behöriga myndigheten!

2. Uppackning

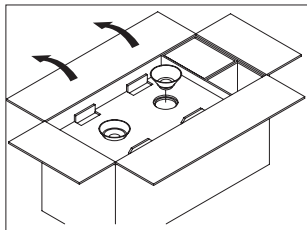

Förbered bruksanvisningen.
Ta bort den vita och gröna
tratten.

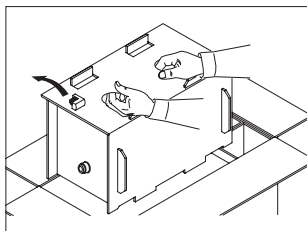

Ta av basadaptern.
Ta ut Assistina ur
skyddskartongen.

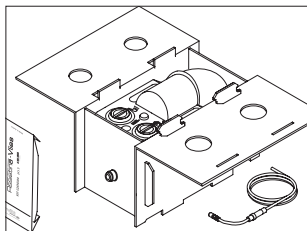

Öppna kartongen vid
öppningen.
Ta bort luftförsörjningsslangen
från kupolen och
initialutrustningen.

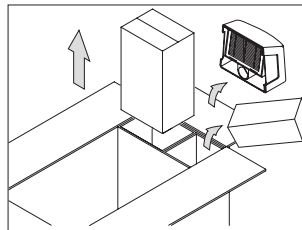

Ta bort Service Oil,
rengöringslösning, utsugsfilter
och extra tillbehör från
sidofickorna.

W&H-förpackningen är miljövänlig och kan avfallshanteras in
till en återvinningscentral.

Vi rekommenderar dock att du sparar originalförpackningen.

3. Leveransomfattning

W&H Rengörings- och skötselenhet Assistina (REF 00030125, 00030140)

- > Utsugsfilter komplett
- > Basadapter REF 02685000
- > Påfyllningstratt, vit, REF 02689300
- > Påfyllningstratt, grön, REF 02689400
- > Luftförsörjningsslang 2 m, REF 02697000, komplett
- > Initialutrustning 5 lager avfallsfibrer REF 02690300
- > 2 reservpackningar REF 02680600 och
2 reserv-O-ringar REF 02695700
- > Bruksanvisning

4. Säkerhetsanvisningar



Beakta säkerhetsanvisningarna under alla omständigheter

- > Ställ apparaten endast i utrymmen som är tillräckligt väl ventilerade!
- > Håll apparaten stängd under skötselprocessen!



GHS02 OBSERVERA!

H226 Brandfarlig vätska och ånga.

- > P210 Får inte utsättas för värme, heta ytor, gnistor, öppen låga eller andra antändningskällor. Rökning förbjuden.
- > P233 Behållaren ska vara väl tillsluten.
- > P280 Använd skyddshandskar/ögonskydd.
- > P403 + P235 Förvaras på väl ventilerad plats. Förvaras svalt.
- > P501 Avfallshantering av innehållet/behållaren i enlighet med lokala/regionala/nationella/internationella föreskrifter.



- > Ställ den medicintekniska produkten på en jämn och vågrät yta.

5. Beskrivning

Framsida

Påfyllningshåll/
lagringsbehållare
Service Oil

Start av
skötselförloppet

Fyllnivådisplay
Service Oil

Siktfönster med
kula för Service Oil

Avfallslåda

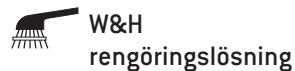
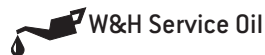
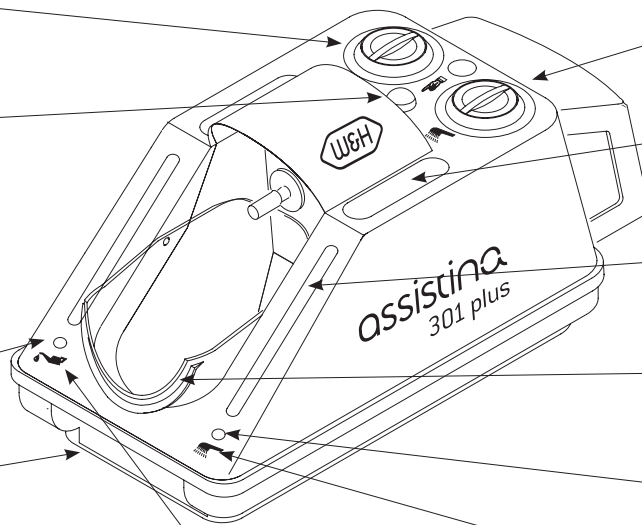

Påfyllningshåll/
lagringsbehållare
rengöringslösning

Förvaringsnisch för
adapter

Fyllnivådisplay
rengöringslösning

Kupol

Siktfönster
med kula för
rengöringslösning

Utsugsfilter
komplett

Snabbkoppling
för tryckluft

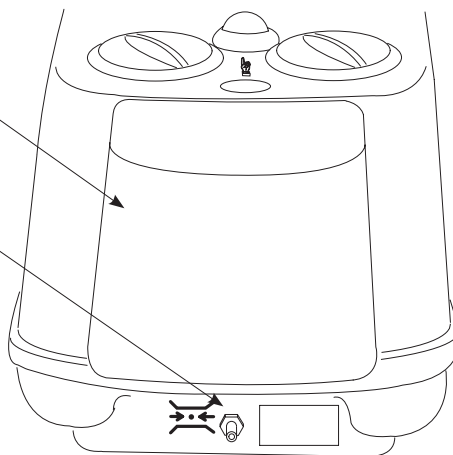

6. Idrifttagande

- > När Service Oil fylls på måste den ha rumstemperatur.
- > Förväxla aldrig tratten (vit till vit, grön till grön) och förvara dammfritt!
- > Kontrollera fyllnivådisplayen!

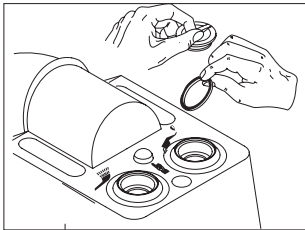

Skruva av båda locken och ta bort båda transportpackningarna (funktionsstörning)!

Idrifttagande

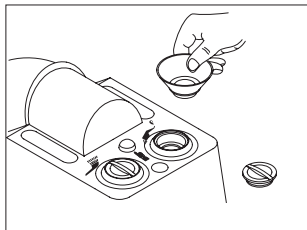

Skruva av locket på den vita lagringsbehållaren.
Sätt på den vita tratten.

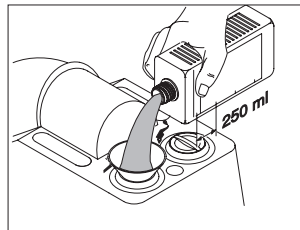

Fyll på 250 ml
rengöringslösning.

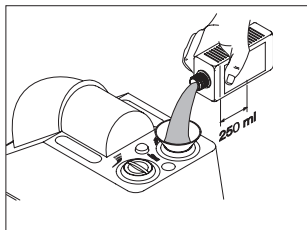

Fyll på 250 ml Service Oil.

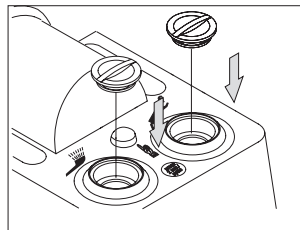

Stäng lagringsbehållaren
samt Service Oil och
rengöringslösning.

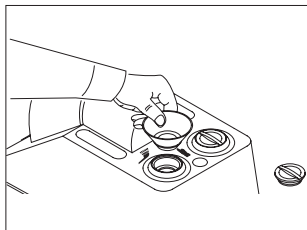

Skruva av locket på den gröna lagringsbehållaren.
Sätt på den gröna tratten.

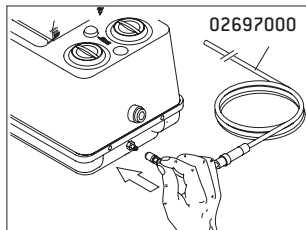

Skjut anslutningsslangens snabbkoppling på kopplingsanslutningen på Assistina. Anslut tryckluftsledningen.

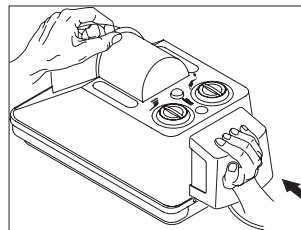

Koppla på utsugsfiltret tätt.



Luftfiltret som är inbyggt i anslutningsslangen är bara ett finfilter. Detta kan inte rengöra ofiltrerad och eventuellt smutsig kompressorluft. Byt ut finfiltret om det är smutsigt.



> Använd endast ej kontaminerad, oljefri, torr och filtrerad tryckluft enligt ISO 7494-2.

Idrifttagande

Första påfyllning

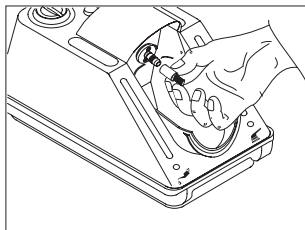

Dra bort droppskyddet från skötselenheten och förvara det väl.
Stäng kupolen.

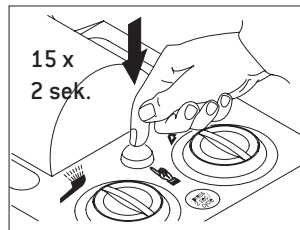

Tryck på startknappen ungefär 15 gånger i 2 sekunder. Vänta ca 2 sekunder däremellan.

 Om det inte syns eller finns någon vätska i avfallslådan är försörjningsledningarna fortfarande inte fullständigt fyllda.

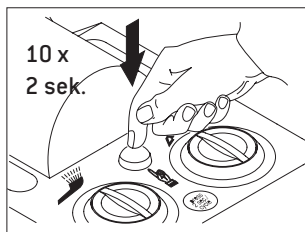

Tryck på startknappen 10 gånger under 2 sekunder.

 > Koppla inte på något överföringsinstrument eller turbin, pneumatisk motor eller instrument för borttagning av tandsten!
> Ta av adaptern om den sitter på skötselenheten.

Idrifttagande

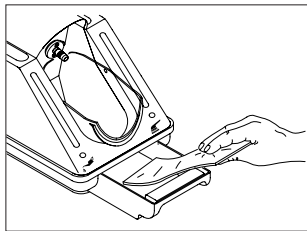

Lägg ett fiberinlägg i avfallslådan.

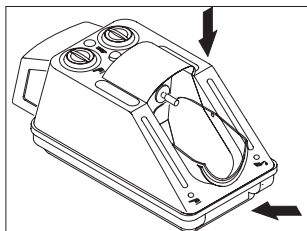

Stäng kupolen och avfallslådan.



Tryck på startknappen en gång under 2 sekunder



Om fiberinlägget är fuktat fungerar det.

Annars upprepar du förloppet 2 till 3 gånger.

Avfallshandtera genomdränkta fiberinlägg som dukar för ytdeinfektion.



Vid driftstörningar (t.ex. vibrationer, ovanliga ljud, överhettning, bortfall, läckage), bör du omedelbart ta den medicintekniska produkten ur drift och kontakta en auktoriserad W&H-servicepartner.

Idrifttagande

Funktionsdisplay

Kontrollera löpande funktionsdisplayen!

- > Tryck på startknappen i 2 sekunder.
I det högra siktfönstret visas en grön kula för rengöringslösning.
- > Släpp startknappen.
I det vänstra siktfönstret visas en grön kula för Service Oil.



Efter några sekunder sjunker båda kulorna igen.
Korrekt skötselförlopp kan ses på båda funktionsdisplayerna.
Om kulan inte syns medan programmet körs föreligger en funktionsstörning.

Funktionskontroll av den mekaniska driften

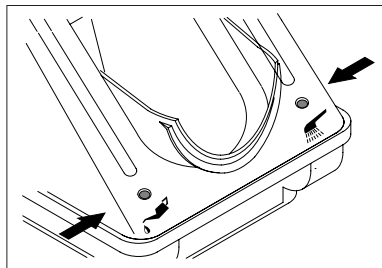

- > Sätt ett överföringsinstrumentet med insatt roterande instrument på skötselenheten för Assistina.
- > Tryck på startknappen i 2 sekunder.



Skötselcykeln börjar, det roterande instrumentet vrids sig.
Om det roterande instrumentet inte vrids sig föreligger en funktionsstörning.



- > Bär skyddskläder, ögonskydd, skyddsmask och handskar.
- > Följ anvisningarna om "Hygien och skötsel" i bruksanvisningen till överföringsinstrumenten.

Överföringsinstrument med ISO-koppling

Skötselprogrammet kör automatiskt i ca. 35 sekunder.

- > Vrid kupolen nedåt.

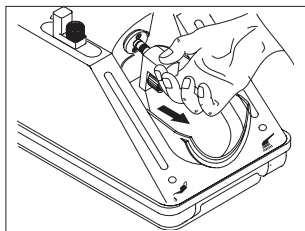

Tryck ned den gröna upplåsningsknappen och dra av basadaptorn. Förvara adaptorn i förvaringsnischen.



Tryck på startknappen en gång i ca 2 sekunder. Öppna kupolen efter sköselförloppet.

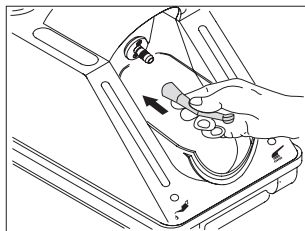

För överföringsinstrumentet med sprayutloppet nedåt anslaget på skötselenheten. Stäng kupolen och avfallslådan.

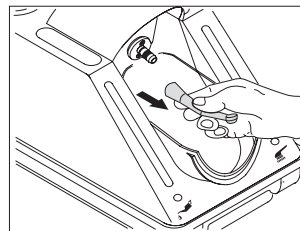

Tryck ned den gröna upplåsningsknappen på skötselenheten och ta samtidigt av överföringsinstrumentet.

Turbiner

Skötselprogrammet kör automatiskt i ca. 35 sekunder.

> Använd basadaptern REF 02685000 med standard 4-hålsanslutning.

> Vrid kupolen nedåt.

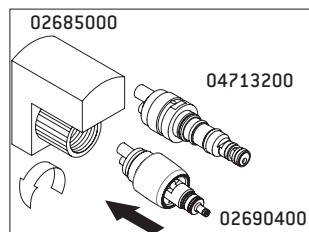

W&H-turbiner med snabbkoppling:

Skruva samman basadaptern med adaptern. Adapterar är inte lämpliga för användning på turbinslangen.

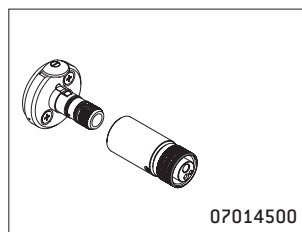

Turbiner med

> 2- eller 3-håls Borden-anslutning och

> anslutning sprayluft till drivluft:

Skruva samman basadaptern med turbinen. Koppla på basadaptern på motoransatsen.

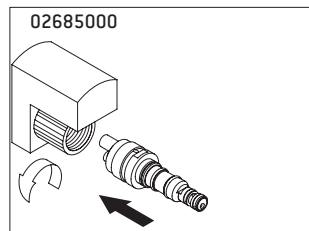

Andra turbiner med snabbkoppling:

Skruva samman basadaptern med aktuell snabbkoppling (t.ex. adapter 02692000, 04713200...).

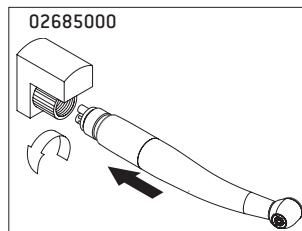

Turbiner med standard 4-hålsanslutning:

Skruva samman basadaptern med den aktuella turbinen.

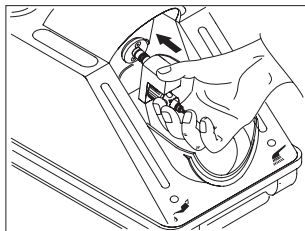

Sätt i adaptergruppen eller adaptergruppen med turbin så långt det går på skötselenheten

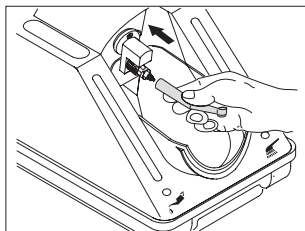

Sätt i turbinen med snabbkoppling med sprayutloppet nedåt till anslaget på adaptergruppen. Stäng kupolen och avfallslådan

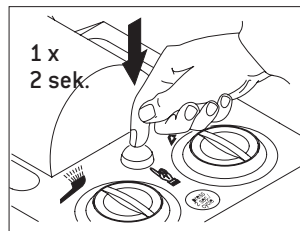

Tryck på startknappen en gång i ca 2 sekunder.
Öppna kupolen efter skötselförloppet.

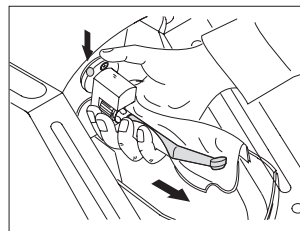

Tryck ned den gröna upplåsningsknappen på skötselenheten och ta samtidigt av turbinen från adaptergruppen.

Pneumatiska motorer och luftdrivna instrument för borttagning av tandsten

Skötselprogrammet kör automatiskt i ca. 35 sekunder.

- > Använd basadaptern REF 02685000 med standard 4-hålsanslutning.
- > Ställ in den pneumatiska motorns vridring på höger- eller vänsterkörning (i "0"-ställning utförs ingen skötsel).
- > Sköt dessa som turbiner (se sidan 21).



FG-vinkelstycken

- > Rengör chucken minst en gång i veckan.
- > Ta bort det roterande instrumentet.
- > Skruva av adaptern 02693000.



Bär skyddskläder, ögonskydd, skyddsmask och handskar.

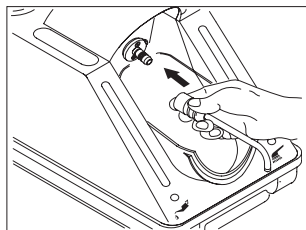

Skjut på adaptern med utloppet nedåt på skötselenheten. Kupolen förblir först öppen.



Tryck på startknappen en gång i ca 2 sekunder.

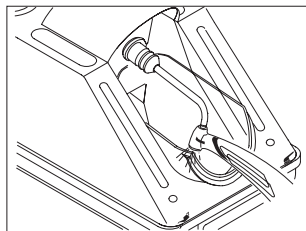

Tryck på överföringsinstrumentet nerifrån på adaptern. Stöd överföringsinstrumentet på kanten av kupolen.

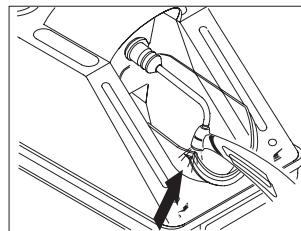

Tryck överföringsinstrumentet mot adaptern i ca 10 sekunder. Stäng kupolen. Invänta skötselcykelns slut.

8. Rengöring



Beakta de lokala och nationella lagarna, direktiven, standarderna och bestämmelserna för rengöring och desinfektion.



> Bär skyddskläder, ögonskydd, skyddsmask och handskar.



Rengöringsmedel

> Använd endast detergenter som är avsedda för rengöring av medicintekniska produkter av metall och plast.

W&H rekommenderar utvändig rengöring av Assistina

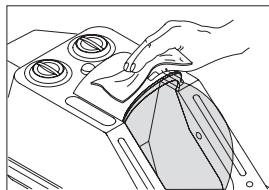

> en gång i veckan eller vid behov.

> Använd W&H:s rengöringslösning för yttre rengöring av höljet.

Rengöring av kupolen och avfallslådan

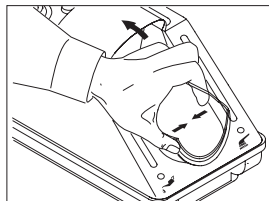

> vid behov

> Tryck lätt samman kupolen.

> Lyft ut kupolen ur fästet.

> Använd W&H rengöringslösning till inre rengöring av kupolen.

> Rengör avfallslådan i diskdesinfektorn.

9. W&H-tillbehör



Använd endast original W&H-tillbehör och reservdelar eller av W&H godkända tillbehör!

Extra tillbehör

- 02676400 Droppskydd till skötselenhet
- 02679000 Adapter för löstagbara vinkelstyckshuvuden

- 02680600 Packning
- 02685000 Basadapter
- 02689300 Påfyllningstratt, vit
- 02689400 Påfyllningstratt, grön

- 02690400 Adapter för alla W&H-produkter med Roto Quick-system
- 02691000 Adapter som passar för överföringsinstrument T1 CLASSIC från Sirona Dental Systems
- 02692000 Adapter som passar för turbiner i serien T1, T2, T3 från Sirona Dental Systems
- 02693000 Adapter chucksystem
- 05204600 Entran vinkelstycke
- 02697000 Luftförsörjningssläng 2 m, med skruvning 6 x 4 mm
- 04713200 Adapter som passar för Multiflex-anslutning från Kaltenbach & Voigt
- 07014500 Adapter Assistina Borden

W&H-tillbehör

- 02675200** Luftfilter för luftförsörjnings slang 02697000
- 02695700** O-ring för skötselenhet

- 02670500** Filterpaket
- 02675910** 500 ml W&H Service Oil
- 02680200** 1000 ml W&H Rengöringslösning
- 02680500** Packung W&H Service Oil och W&H Rengöringslösning
- 02690300** Initialutrustning 5 lager avfallsfibrer
- 02694500** Avfallsfibrer, förpackning om 20 stycken

10. Underhåll

Återkommande kontroll av Assistina

En regelbunden återkommande kontroll avseende funktion och säkerhet är nödvändig:

Vid varje användning:

- > Kontrollera funktionsdisplayen.

En gång i veckan:

- > Kontrollera fyllnivådisplayen.

En gång om året:

- > Genomför funktionskontrollen (sidan 19).
- > Kontrollera finfiltret i luftförsörjningsslangen avseende smuts.



Ersätt den skadade eller otäta O-ringens omgående.
Använd inga vassa verktyg!

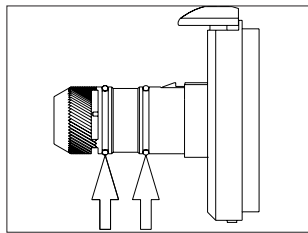

Kontrollera O-ringens på skötselenheten.
Byt O-ringens vid synbar defekt eller varannan månad.
Ersätt den skadade O-ringens omgående.

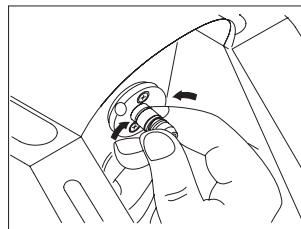

Tryck ihop O-ringens hårt med tumme och pekfinger och dra av O-ringens.
Skjut på en ny O-ring.



O-ringarna kan bytas utan specialverktyg.
Det underlättar om fingrarna är fettfria.

2 reserv-O-ringar
nr. 02695700 medföljer.



Nytt filterpaket

- > Ta inte i lamellerna på utsugsfiltret (risk för skada)!
- > Utför endast skötsel om det sitter ett utsugsfilter med funktionsdugligt filterpaket på W&H Assistina.

> Använd nytt filterpaket i utsugsfiltret efter ca 7 000 skötselcykler (motsvarar förbrukning av en 500 ml flaska W&H Service Oil).

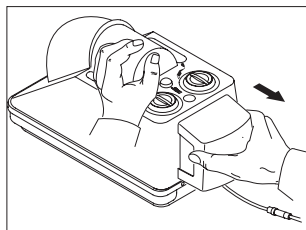

Dra av utsugsfiltret vågrätt och bakåt

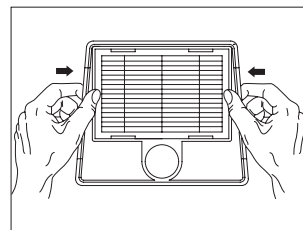

Ta ut filterpaketet ur förpackningen.
Tryck in filterpaketet i filterhuset vid ramen.
Sätt dit utsugsfiltret tätt igen.

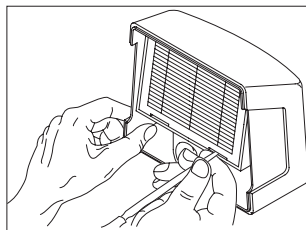

Tryck ut filterpaketet med lämpligt motstånd.
Hantera detta som särskilt avfall.

Underhåll

Byte av luftfiltret



Innan luftfiltret byts ska den centrala lufttillförseln stängas av.



Byt luftfiltret när det är smutsigt eller minst en gång per år.

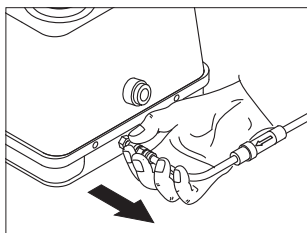

Ta bort luftförsörjningsslangen.

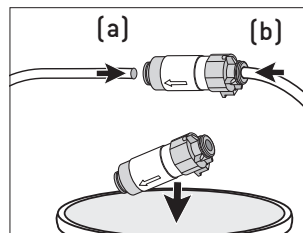

Byt luftfilter och sätt i luftförsörjningsslangen (a, b).

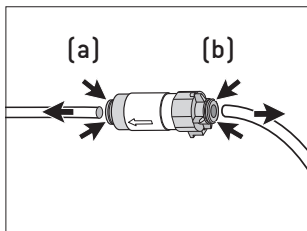

För in ringen (a, b) till luftfiltret och dra av luftförsörjningsslangen.

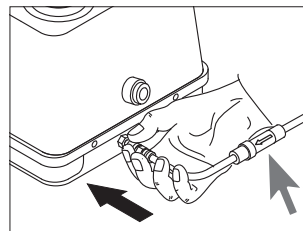

Sätt i luftförsörjningsslangen.



laktta flödesriktningen på luftfiltret.

Returer

> Kontakta en behörig dentaldepå eller något av våra serviceställen (se sidan 37) vid eventuella frågor.



Använd originalförpackningen vid retur!

2 transportpackningar
nr. 02680600 medföljer.

Service

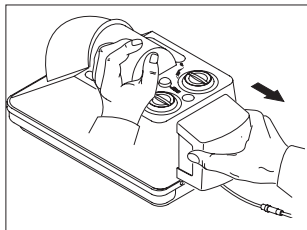

Dra av utsugsfiltret vågrätt.

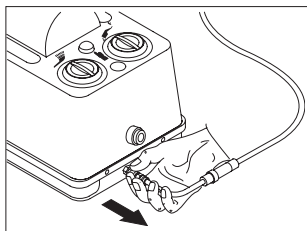

Koppla från
luftförsörjningsslangen.

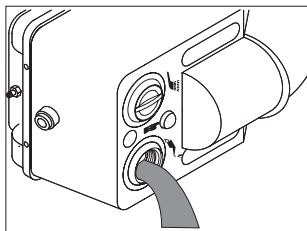

Töm lagringsbehållarna med
rengöringslösning och Service
Oil. Töm inte behållarna
samtidigt. Rengöringslösning
och Service Oil får inte blandas!

Förberedelse för retur

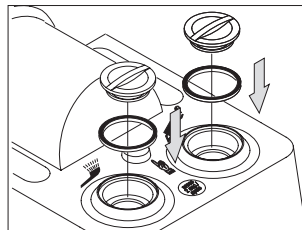

Lägg varje packning i respektive
påfyllningshål. Skruva på
locket. Montera
transportpackningen på den
andra behållaren före
tömningen av den första
behållaren.

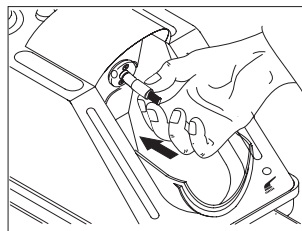

Sätt på droppskyddet
nr. 02676400 på
skötselenheten.

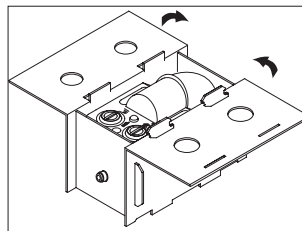

Om det inte finns tillgängligt:
Beställ en W&H-förpackning
från ditt lager eller använd en
säker reservförpackning.

12. Tekniska data

Höjd:	223 mm
Bredd:	190 mm
Djup (med filter):	415 mm
Vikt:	2,70 kg
Luftförbrukning:	ca. 60 NI/min.
Ljudnivå:	63 dB (A) (med 50 cm avstånd)
Flödestryck:	4 till 10 bar (reglering med inbyggd, automatisk tryckregulator)
Fyllningskapacitet:	250 ml W&H Service Oil F1, tillräckligt för ca 3 500 skötselcykler 250 ml W&H rengöringslösning, tillräckligt för ca 2 500 skötselcykler

Omgivningsvillkor

Temperatur vid transport:	0 °C till +50 °C (+32 °F till +122 °F)
Temperatur vid lagring:	+5 °C till +40 °C (+41 °F till +104 °F)
Temperatur vid drift:	+10 °C till +40 °C (+50 °F till +104 °F)

13. Avfallshantering



Säkerställ att delarna inte är kontaminerade vid avfallshanteringen.



Beakta de lokala och nationella lagarna, direktiven, standarderna och bestämmelserna för avfallshantering.

> Medicinteknisk produkt

■ > Förpackning

Garantiåtagande

Den här W&H-produkten är tillverkad med största omsorg av högkvalificerade fackmän. Många tester och kontroller garanterar en felfri funktion. Var vänlig beakta att garantianspråk endast är giltiga om alla instruktioner i den bifogade bruksanvisningen följts.

W&H ansvarar som tillverkare från och med inköpsdatum för material- eller tillverkningsfel inom en garantiperiod på 12 månader. Garantin täcker inte tillbehör och förbrukningsmaterial.

Vi tar inget ansvar för skador genom osakkunnig användning eller för reparationer som inte godkänts av W&H!

Garantikrav ska med bifogande av köpunderlaget lämnas till leverantören eller till en auktoriserad W&H-servicepartner. En garantiåtgärd förlänger varken ansvars- eller garantiperioden.

12 månaders garanti

Auktoriserad W&H-servicepartner

Besök W&H på Internet på <http://wh.com>

Under menypunkten »Service« hittar du din närmaste, auktoriserade W&H-servicepartner.

Eller scanna QR-koden.



Tillverkare

W&H Dentalwerk Bürmoos GmbH
Ignaz-Glaser-Straße 53, 5111 Bürmoos, Austria

t +43 6274 6236-0, f +43 6274 6236-55
office@wh.com wh.com

Form Nr. 50458 ASC
Rev. 020 / 28.04.2020
Rätt till ändringar förbehålls