

PEOPLE HAVE PRIORITY

W&H

Navodila za uporabo



CE

assistina
301 plus

Kazalo

Simboli	4
V navodilih za uporabo	4
Na medicinskem pripomočku.....	5
Na embalaži/kartuši.....	6
1. Uvod	7
2. Razpakiranje	9
3. Obseg dobave	10
4. Varnostni napotki	11
5. Opis	12
Sprednja stran	12
Zadnja stran	13
6. Zagon	14
Prvo polnjenje	17
7. Obratovanje	20
Program nege	20
Naticanje in snemanje adapterja	21
Nega vpenjalnega sistema z oljem	24
8. Čiščenje	25
9. Pribor W&H	26

10. Vzdrževanje	28
Zamenjava O-obročev	29
Zamenjava paketa filtrov	30
Zamenjava filtra za zrak	31
11. Servis	32
Vračila	32
Priprava za vračilo	33
12. Tehnični podatki	34
13. Odstranjevanje	35
Garancijska izjava	36
Pooblaščenih servisnih partnerji W&H	37

Simboli

V navodilih za uporabo



OPOZORILO!
(če obstaja nevarnost
telesnih poškodb)



POZOR!
(če obstaja nevarnost
poškodovanja stvari)



Splošna pojasnila,
brez nevarnosti
za človeka ali stvari



Oznaka CE



Ne zavrzite med
gospodinjske odpadke.



POZOR!
Vnetljiva tekočina in hlapi.

Simboli



Glejte navodila za uporabo



Datum izdelave



Oznaka CE



Medicinski pripomoček



DataMatrix Code
za informacije o izdelku
vključno z UDI (Unique Device
Identification)



Proizvajalec

Na medicinskem pripomočku



Številka izdelka



Serijska številka

Simboli

Na embalaži/kartuši



Zgoraj



Lomljivo



Zaščititi pred vlago



Blagovna znamka »Zelena pika« – nemška družba Duales System Deutschland GmbH



Blagovna znamka družbe RESY OfW GmbH za označevanje embalaž za prevoz in zunanjih embalaž iz papirja in kartona, ki so primerne za reciklažo

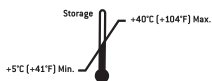

Dovoljen temperaturni razpon pri skladiščenju



Oznaka CE



Medicinski pripomoček



Glejte navodila za uporabo



Proizvajalec



Pozor! V skladu z ameriško zakonodajo se sme v Združenih državah Amerike ta medicinski pripomoček prodati samo zobozdravniku, zdravniku ali drugi osebi z ustrežno medicinsko izobrazbo, ki ima v zvezni državi, v kateri izvaja svojo prakso, ustrežno licenco in bo ta medicinski pripomoček tudi uporabljala ali njeno uporabo odobrila.



Zaščititi pred vročino



Uporabno do



POZOR!
Vnetljiva tekočina in hlapi.



EUH210 Varnosti list na voljo na zahtevo.

1. Uvod

Za vašo varnost in varnost vaših bolnikov

Preden začnete uporabljati izdelek, preberite navodila za uporabo. Ta vam bodo pojasnila rokovanje z medicinskim pripomočkom ter omogočila brezhibno, gospodarno in varno uporabo.



Upoštevajte varnostne napotke.

Namen uporabe

Enota za čiščenje pršilnih kanalov in naoljenje premičnih delov zobozdravstvenih instrumentov za prenos gibanja, turbin, zračnih motorjev in instrumentov za odstranjevanje zobnega kamna na zračni pogon.



Uporaba, ki ni v skladu z namembnostjo, lahko privede do poškodb medicinskega pripomočka in s tem povzroči tveganje ter nevarnost za bolnika, uporabnika in druge osebe.

Pri pripravi instrumentov za prenos gibanja z medicinskim pripomočkom se ne izvedeta dezinfekcija in sterilizacija. Po čiščenju pršilnih kanalov ter negi z oljem instrumentov za prenos gibanja z medicinskim pripomočkom sta potrebni še končna dezinfekcija in sterilizacija.

Usposobljenost uporabnika

Pri razvoju in konstruiranju izdelka W&H Assistina smo izhajali iz ciljne skupine zobozdravnikov/zobozdravnic, ustnih higienikov/higieničark in zobozdravstvenih asistentov/asistentk.

Uvod



Izdelava v skladu z direktivo EU

Medicinski pripomoček je skladen z določbami uredbe (EU) 2017/745.

Odgovornost proizvajalca

Proizvajalec je odgovoren za učinke na varnost, zanesljivost in delovanje medicinskega pripomočka samo v primeru, da je bila naprava uporabljena v skladu z naslednjimi navodili:

- > Medicinski pripomoček morate uporabljati v skladu s temi navodili za uporabo.
- > Medicinski pripomoček ne vsebuje nobenih delov, ki bi jih lahko uporabnik popravil sam (izjema: menjava o-obročev, filtrov in filtrov za zrak). Spremembe ali popravila smejo izvajati samo pooblaščenim servisnim partnerjem W&H (glejte stran 37).
- > Zaradi nedovoljenega odpiranja naprave prenehajo veljati garancijske in druge jamstvene pravice.

Ob ugotovljeni nestrokovni uporabi, nedovoljeni montaži, spremembah ali popravilu medicinskega pripomočka, neupoštevanju naših navodil ali uporabi neodobrenega pribora ali nadomestnih delov, ki jih ni odobrilo podjetje W&H, nismo zavezani k izpolnitvi kakršnih koli garancijskih zahtevkov ali zahtevkov druge vrste.



O kakršnih koli hudih nezgodah, povezanih z medicinskim pripomočkom, je treba obvestiti proizvajalca in pristojne organe!

2. Razpakiranje

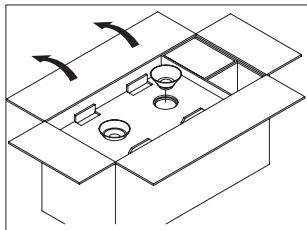

Pripravite navodila za uporabo.
Iz embalaže vzemite beli in zeleni lijak.

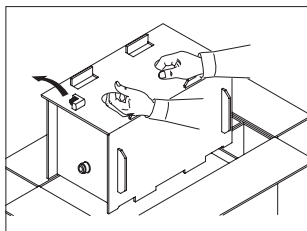

Iz embalaže vzemite osnovni adapter.
Iz embalaže vzemite izdelek Assistina v zaščitnem kartonu.

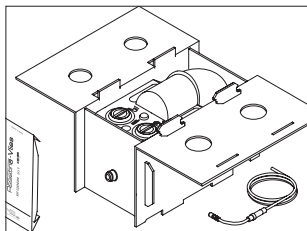

Odprite karton z vtičnim zapiralom.
Iz pokrova odstranite cev za priključek za zrak in prvotno opremo.

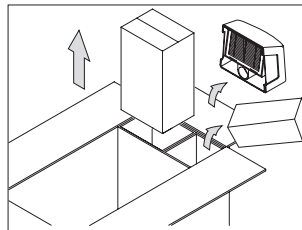

Iz stranskih predalov vzemite servisno olje, čistilno raztopino, sesalni filter in posebni pribor.

Embalaža podjetja W&H je okolju prijazna in jo je mogoče reciklirati.

Kljub temu priporočamo, da originalno embalažo shranite.

3. Obseg dobave

- > Izdelek za čiščenje in nego W&H Assistina (REF 00030125, 00030140)
- > Komplet sesalnega filtra
- > Osnovni adapter REF 02685000
- > Polnilni lijak, bel, REF 02689300
- > Polnilni lijak, zelen, REF 02689400
- > Cev za priključek za zrak, 2 m, REF 02697000, komplet
- > Prva oprema, 5-slojna koprena za odstranjevanje REF 02690300
- > 2 nadomestni tesnili REF 02680600 in
2 nadomestna O-obročja REF 02695700
- > Navodila za uporabo

4. Varnostni napotki



Obvezno upoštevajte varnostne napotke.

- > Napravo postavite samo v prostore z ustreznim prezračevanjem!
- > Med negovalnim postopkom naj bo naprava zaprta!



GHS02 POZOR!

H226 Vnetljiva tekočina in hlapi.

- > P210 Hraniti ločeno od vročine, vročih površin, isker, odprtega ognja in drugih virov vžiga. Kajenje prepovedano.
- > P233 Hraniti v tesno zaprti posodi.
- > P280 Nosite zaščitne rokavice/zaščitno zaščito za oči.
- > P403 + P235 Hraniti na dobro prezračevanem mestu. Hraniti na hladnem.
- > P501 Vsebino/posodo odstraniti v skladu s krajevnimi/lokalnimi/nacionalnimi/mednarodnimi predpisi.



- > Medicinski pripomoček postavite na ravno, vodoravno površino.

5. Opis

Sprednja stran

Polnilna odprtina/
rezervoar za
servisno olje

Začetek postopka
nege

Prikaz
napolnjenosti
servisnega olja

Okence kroglice
za servisno olje

Predal za
odstranjanje

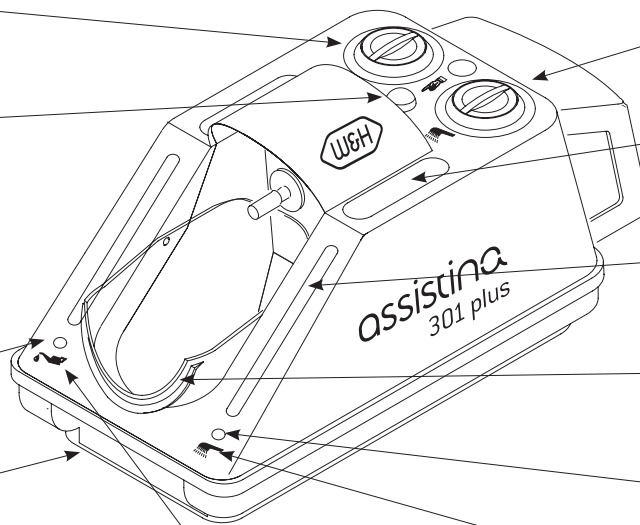

Servisno olje W&H



Čistilna raztopina
W&H

Polnilna odprtina/
rezervoar za
čistilno raztopino

Vdolbina za
odlaganje
adapterja

Prikaz
napolnjenosti
čistilne raztopine

Kupola

Okence kroglice za
čistilno raztopino

Komplet sesalnega filtra

Hitri spojnik za stisnjeni zrak

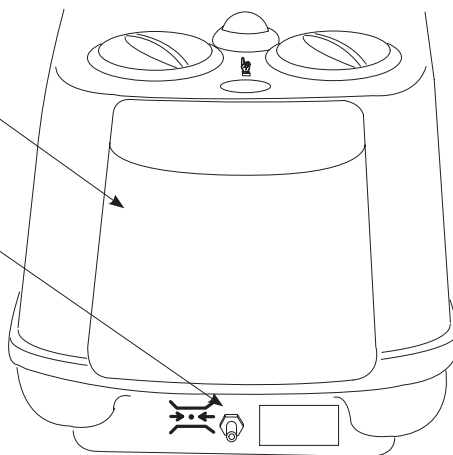

6. Zagon

- Servisno olje mora imeti pri polnjenju sobno temperaturo.
- Lijakov nikoli ne zamenjajte (beli v belo, zeleni v zeleno) in jih shranite na mestu, kjer ni prahu!
Preverite prikaz stanja napolnjenosti!

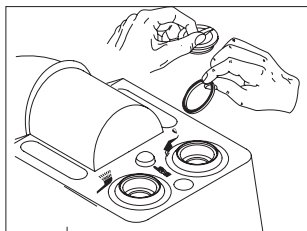

Odvijte oba pokrovčka in odstranite obe transportni tesnili (motnja delovanja)!

Zagon

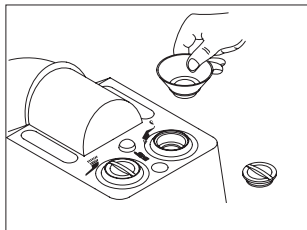

Odvijte pokrovček belega rezervoarja.
Namestite beli lijak.

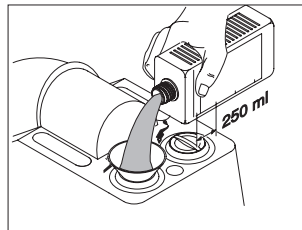

Nalijte 250 ml čistilne raztopine.

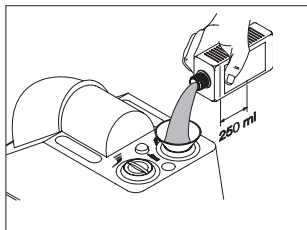

Nalijte 250 ml servisnega olja.

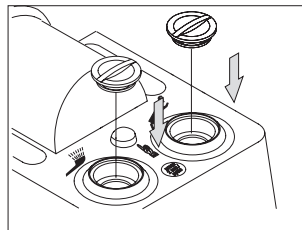

Zaprte rezervoarja ter posodi s servisnim oljem in čistilno raztopino.

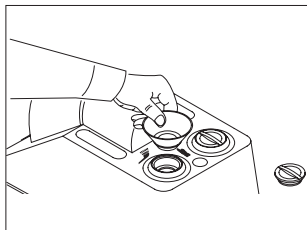

Odvijte pokrovček zelenega rezervoarja.
Vstavite zeleni lijak.

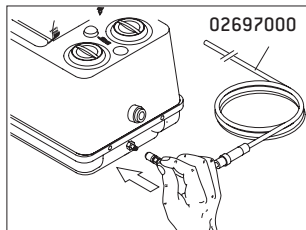

Priključite hitri spojnik priključne cevi v priključno vtičnico izdelka Assistina.
Priključite vod za stisnjeni zrak.

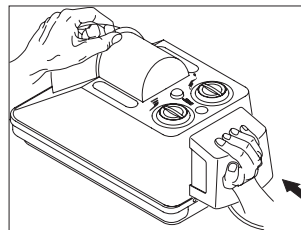

Tesno namestite sesalni filter.



Filter za zrak, vgrajen v priključno cev, je samo fini filter.

Ta ne more očistiti nefiltriranega in po možnosti umazanega zraka iz kompresorja.

Če je fini filter umazan, ga zamenjajte.



> Uporabljajte samo nekontaminiran, suh in filtriran zrak, ki ne vsebuje olja, v skladu s standardom ISO 7494-2.

Zagon

Prvo polnjenje

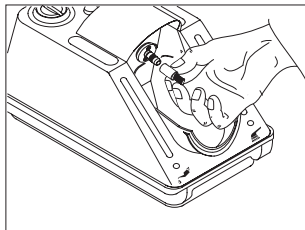

Z negovalnega nastavka odstranite zaščito pred kapljanjem in jo skrbno spravite. Zaprite kupolo.

 Če ne vidite nobene tekočine oziroma ta ni prisotna v predalu za odstranjevanje, vodi za odstranjevanje še niso povsem napolnjeni.

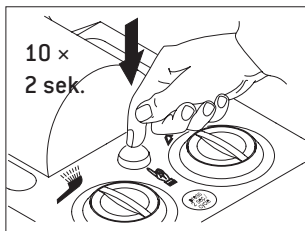

10-krat za 2 sekundi pritisnite gumb za zagon.

 > Med preskušanjem ne natikajte instrumentov za prenos gibanja oziroma turbin, zračnih motorjev ali drugih instrumentov za odstranjevanje zobnega kamna!
> Če je na negovalnem nastavku nataknen adapter, ga snemite.

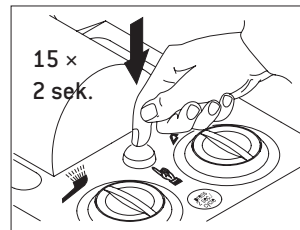

15-krat za 2 sekundi pritisnite gumb za zagon. Vmes vsakič počakajte 2 sekundi.

Zagon

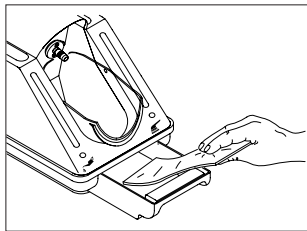

V predal za odstranjevanje
namestite kopenasti vložek.

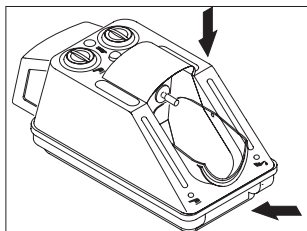

Zaprte kupolo in predal za
odstranjevanje.



Enkrat za 2 sekundi pritisnite
gumb za zagon.



Če je kopenasti vložek omočen, pripomoček deluje.

Če ni, ponovite postopek 2 do 3-krat.

Omočene kopenaste vložke odstranite enako kot krpe za dezinfekcijo površin.



V primeru motenj v delovanju (npr. vibracij, nenavadnih zvokov, segrevanja oziroma puščanja) nemudoma zaustavite medicinski pripomoček in se obrnite na pooblaščenega servisnega partnerja W&H.

Zagon

Prikaz delovanja

Ves čas preverjajte prikaz delovanja!

- > Za 2 sekundi pritisnite gumb za zagon
V desnem okencu se prikaže zelena kroglica za čistilno raztopino.
- > Spustite gumb za zagon.
V levem okencu se prikaže zelena kroglica za servisno olje.



Po nekaj sekundah se obe kroglici znova spustita.
Pravilni postopek nege prepoznate po obeh prikazih delovanja.
Če pri poteku programa kroglica ni vidna, je prišlo do motnje delovanja.

Preverjanje delovanja mehanskega pogona

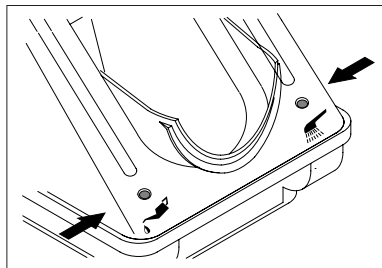

- > Na negovalni nastavek izdelka Assistina nataknite instrument za prenos gibanja z nameščenim vrtljivim instrumentom.
- > Za 2 sekundi pritisnite gumb za zagon.



Začne se cikel nege, vrtljivi instrument se vrti.
Če se vrtljivi instrument ne vrti, je prisotna motnja delovanja.

7. Obratovanje

Program nege



- > Nosite zaščitno obleko, zaščitna očala, zaščitno masko in rokavice.
- > Upoštevajte napotke v poglavju »Higiena in nega« v navodilih za uporabo instrumentov za prenos gibanja.

Instrumenti za prenos gibanja s spojnikom ISO

Program nege se samodejno izvaja približno 35 sekund.

> Obrnite kupolo navzdol.

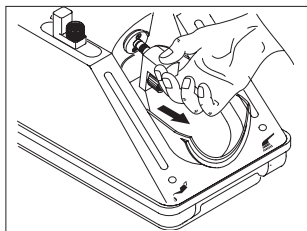

Pritisnite zeleni gumb za odpahnitev in snemite osnovni adapter. Adapter odložite v vdolbino za odlaganje.

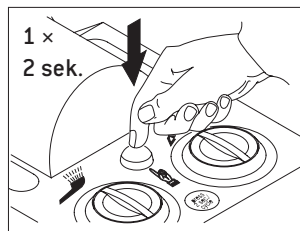

Enkrat za 2 sekundi pritisnite gumb za zagon. Po postopku nege odprite kupolo.

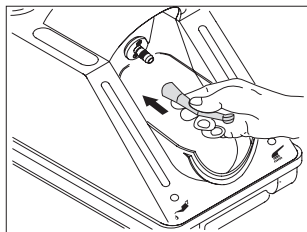

Vstavite instrument za prenos gibanja z izstopno odprtino prišila navzdol do omejila na negovalni nastavek. Zaprite kupolo in predal za odstranjevanje.

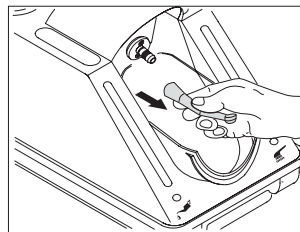

Pritisnite zeleni gumb za odpahnitev na negovalnem nastavku in hkrati snemite instrument za prenos gibanja.

Turbine

Program nege se samodejno izvaja približno 35 sekund.

> Uporabite osnovni adapter REF 02685000 s standardnim priključkom s 4 izvrtinami.

> Obrnite kupolo navzdol.

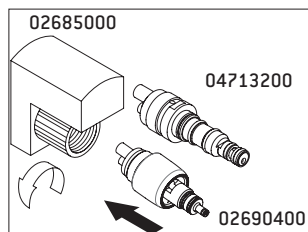

Turbine W&H s hitrim spojnikom:

Privijte osnovni adapter z adapterjem. Adapterji niso primerni za uporabo na turbinski cevi.

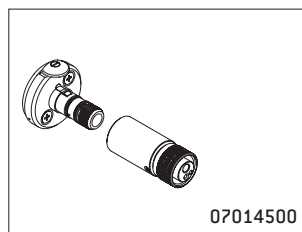

Turbine s

- > priključkom Borden z 2 ali 3 luknjami in
- > povezavo pršilnega in potisnega zraka:

Privijte osnovni adapter s turbino. Nataknite osnovni adapter na nastavke za motor.

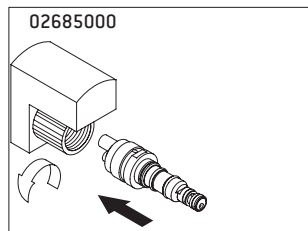

Druge turbine s hitrim spojnikom:

Privijte osnovni adapter z ustreznim hitrim spojnikom (npr. adapter 02692000, 04713200 ...).

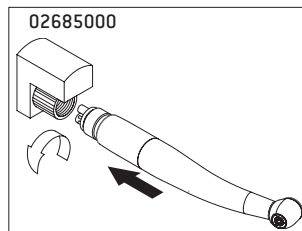

Turbine s standardnim priključkom s 4 izvrtinami:

Privijte osnovni adapter z ustrežno turbino.

Obratovanje

Program nege

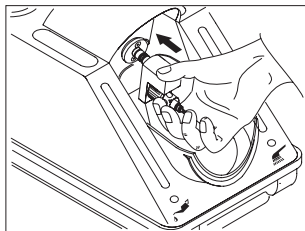

Na negovalni nastavek do omejila nataknite skupino adapterjev ali skupino adapterjev s turbino.

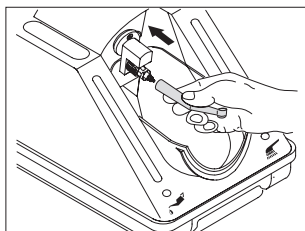

Nataknite turbino s hitrim spojnikom z izstopno odprtino pršila navzdol tako, da se zaskoči na skupino adapterjev. Zaprite kupolo in predal za odstranjevanje.



Enkrat za 2 sekundi pritisnite gumb za zagon. Po postopku nege odprite kupolo.

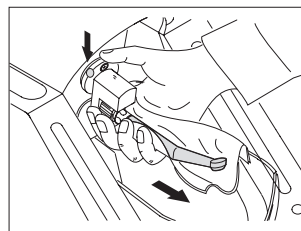

Pritisnite zeleni gumb za odpahnitev na negovalnem nastavku in hkrati snemite turbino s skupine adapterjev.

Zračni motorji in instrumenti za odstranjevanje zobnega kamna na zračni pogon

Program nege se samodejno izvaja približno 35 sekund.

- > Uporabite osnovni adapter REF 02685000 s standardnim priključkom s 4 luknjami.
- > Pri tem obroč za uravnavanje števila vrtljajev zračnega motorja nastavite na vrtenje v desno ali vrtenje v levo (pri ničelni nastavitvi se nega ne izvaja).
- > Nego izvajajte kot pri turbinah (glejte stran 21).



Kolenčniki FG

- > Vpenjalne čeljusti očistite najmanj enkrat tedensko.
- > Odstranite vrtljivi instrument.
- > Uporabite adapter 02693000.



Nosite zaščitno obleko, zaščitna očala, zaščitno masko in rokavice.

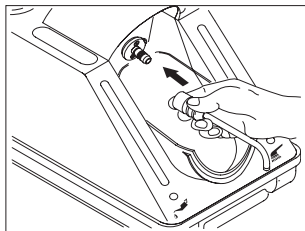

Adapter natakните na negovalni nastavek tako, da je izstopna odprtina obrnjena navzdol.
Kupola najprej ostane odprta.



Enkrat za 2 sekundi pritisnite gumb za zagon.

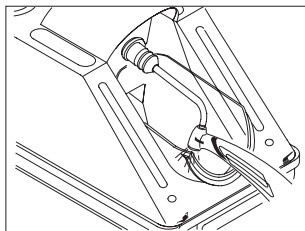

Instrument za prenos gibanja od spodaj pritisnite na adapter.
Instrument za prenos gibanja podprite na robu kupole.

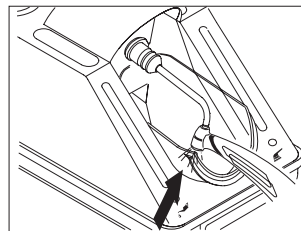

Za približno 10 sekund pritisnite instrument za prenos gibanja ob adapter.
Zaprte kupolo.
Počakajte, da preteče preostanek ciklusa nege.

8. Čiščenje



Upoštevajte lokalne in nacionalne zakone, direktive, standarde ter predpise o čiščenju in dezinfekciji.



> Nosite zaščitno obleko, zaščitna očala, zaščitno masko in rokavice.



Čistilno sredstvo

> Uporabljajte samo detergente, ki so predvideni za čiščenje medicinskih pripomočkov iz kovine in umetne mase.

W&H priporoča čiščenje zunanosti izdelka Assistina

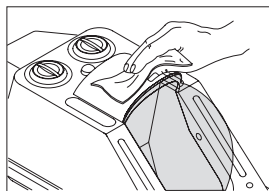

- > enkrat tedensko oziroma po potrebi.
- > Za zunanje čiščenje ohišja uporabljajte čistilno raztopino W&H.

Čiščenje kupole in predala za odstranjevanje

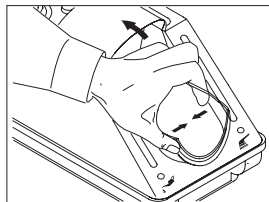

- > po potrebi
- > Kupolo rahlo stisnite skupaj.
- > Kupolo dvignite iz pritrdišča.
- > S čistilno raztopino W&H očistite notranjost kupole.
- > Predal za odstranjevanje očistite v termodezinfektorju.

9. Pribor W&H



Uporabljajte samo originalni pribor in nadomestne dele W&H ali pribor, ki ga je odobrilo podjetje W&H!

Posebni pribor

02676400 Zaščita pred kapljanjem za negovalni nastavek

02679000 Adapter snemljive glave kolenčnika

02680600 Tesnilo

02685000 Osnovni adapter

02689300 Polnilni vijak, bel

02689400 Polnilni vijak, zelen

02690400 Adapter za vse izdelke W&H s sistemom Roto Quick

02691000 Adapter, primeren za instrumente za prenos gibanja T1 CLASSIC podjetja Sirona Dental Systems

02692000 Adapter, primeren za turbine serije T1, T2, T3 podjetja Sirona Dental Systems

02693000 Adapter vpenjalnega sistema

05204600 Nasadni kolenčnik Entran

02697000 Priključek za zrak 2 m, z navojem 6 × 4 mm

04713200 Adapter, primeren za priključek Multiflex družbe Kaltenbach & Voigt

07014500 Adapter Assistina Borden

Pribor W&H

02675200 Filter za zrak, ki se namesti na cev za priključek za zrak 02697000

02695700 O-obroč za negovalni nastavek

02670500 Paket filtrov

02675910 500 ml servisnega olja W&H

02680200 1000 ml čistilne raztopine W&H

02680500 Paket servisnega olja W&H in čistilne raztopine W&H

02690300 Prva oprema, 5-slojna koprena za odstranjevanje

02694500 Koprena za odstranjevanje, paket z 20 kosi

10. Vzdrževanje

Redno preverjanje izdelka Assistina

Redno preverjanje delovanja in varnosti je potrebno:

Pri vsaki uporabi:

- > Preverite prikaz funkcij.

Enkrat tedensko:

- > Preverite prikaze napolnjenosti.

Enkrat letno:

- > Izvedite preverjanje delovanja (stran 19).
- > Preverite, ali je fini filter na cevi za priključek za zrak umazan.



- > Takoj zamenjajte O-obroč, ki so poškodovani ali ne tesnijo.
- > Ne uporabljajte ostrega orodja!

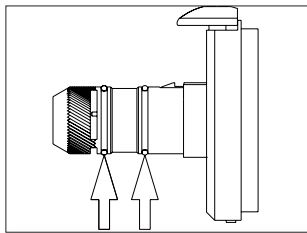

Preverite O-obroč, na negovalnem nastavku. O-obroč, zamenjajte v primeru vidnih poškodb oziroma vsaka dva meseca. Če O-obroč manjka, takoj vstavite novega.

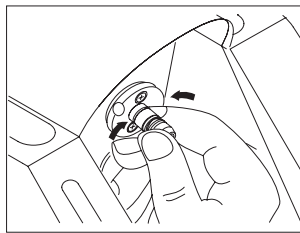

S palcem in kazalcem stisnite O-obroč trdno skupaj ter ga izvlecite. Vstavite nov O-obroč.



O-obroč, je mogoče zamenjati brez posebnega orodja. Menjava je lažja, če prsti niso mastni.

Tukaj sta potrebna
2 nadomestna O-obročja
št. 02695700.



Zamenjava paketa filtrov

- > Ne prijemajte za lamele sesalnega filtra (nevarnost poškodb)!
- > Nego izvajajte samo, kadar je na izdelek W&H Assistina nameščen sesalni filter z delujočim paketom filtrov.

> Paket filtrov v sesalnem filtru zamenjajte po približno 7000 ciklih nege (ustreza porabi 500 ml vsebnika s servisnim oljem W&H).

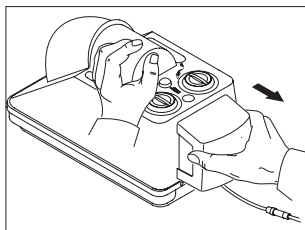

Sesalni filter povlecite
vodoravno nazaj.

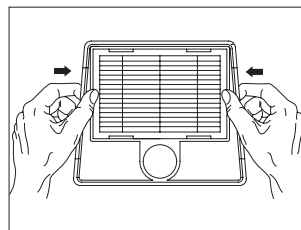

Iz embalaže vzemite paket
filtrov.
Paket filtrov vtisnite v okvir
ohišja filtra.
Znova tesno namestite sesalni
filter.

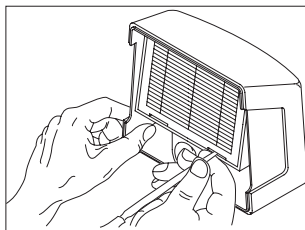

S primernim pripomočkom
odstranite paket filtrov.
Zavržite ga med posebne
odpadke.

Vzdrževanje

Zamenjava filtra za zrak



Pred menjavo filtra za zrak odvijte centralni dovod zraka.



Filter za zrak zamenjajte, ko je umazan oziroma najmanj enkrat letno.

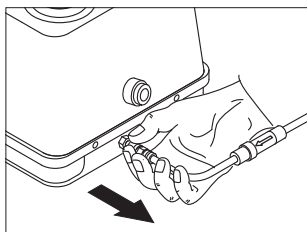

Snemite cev za priključek za zrak.

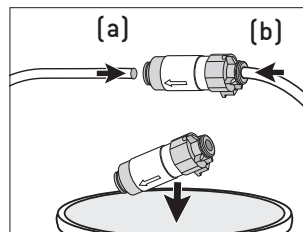

Zamenjajte filter za zrak in nataknite cev za priključek za zrak (a, b).

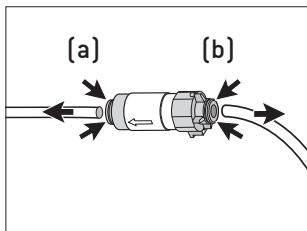

Obroč (a, b) potisnite do filtra za zrak in odstranite cev za priključek za zrak.

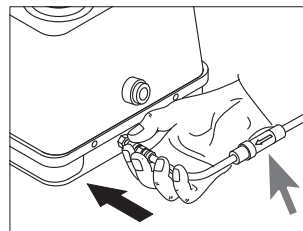

Nataknite cev na priključek za zrak.



Upoštevajte smer pretoka na filtru za zrak.

Vračila

> V primeru kakršnih koli vprašanj se obrnite na vaš pristojni Dentaldepot ali na enega naših servisov (glejte stran)



Izdelek vrnite v originalni embalaži!

Tukaj sta potrebni
2 transportni tesnili
št. 02680600.

Servis

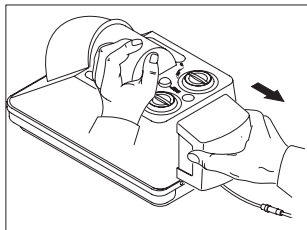

Vodoravno izvlecite sesalni filter.

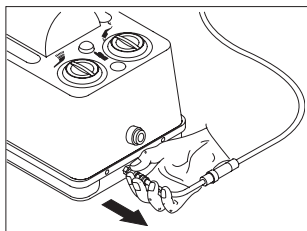

Odklopite cev za priključek za zrak.

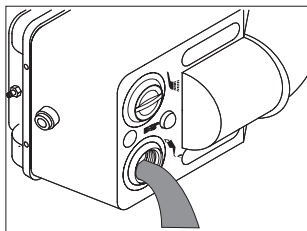

Izpraznite rezervoarja za čistilno raztopino in servisno olje. Rezervoarjev ne praznite hkrati. Čistilna raztopina in servisno olje se ne smeta mešati!

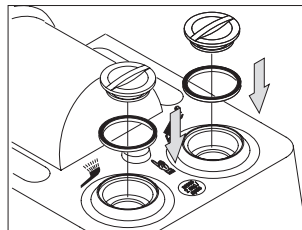

V vsako polnilno odprtino vstavite po eno tesnilo. Privijte oba pokrova. Pred praznjenjem prvega rezervoarja na drugi rezervoar namestite transportno tesnilo.

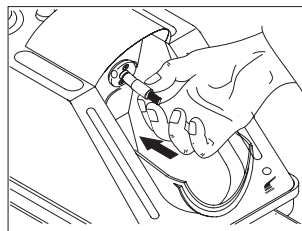

Na negovalni nastavek natakните zaščito pred kapljanjem št. 02676400.

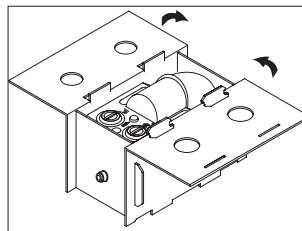

Če ni več na voljo: Depot prosite za embalažo W&H ali uporabite drugo varno nadomestno embalažo.

12. Tehnični podatki

Višina:	223 mm
Širina:	190 mm
Globina (s filtrom):	415 mm
Teža:	2,70 kg
Poraba zraka:	pribl. 60 l/min
Glasnost:	63 dB (A) (na razdalji 50 cm)
Tlak pretoka:	4 bar do 10 bar (nastavitev z vgrajenim, samodejnim regulatorjem tlaka)
Količina polnjenja:	250 ml servisnega olja W&H F1, kar zadošča za pribl. 3500 ciklov negovanja 250 ml čistilne raztopine W&H, kar zadošča za pribl. 2500 ciklov negovanja

Okoljski pogoji

Temperatura pri transportu:	od 0 °C do +50 °C (od +32 °F do +122 °F)
Temperatura pri skladiščenju:	od +5 °C do +40 °C (od +41 °F do +104 °F)
Temperatura pri obratovanju:	od +10 °C do +40 °C (od +50 °F do +104 °F)

13. Odstranjevanje



Zagotovite, da sestavni deli pri odstranjevanju niso kontaminirani.



Upoštevajte lokalne in nacionalne zakone, direktive, standarde in predpise za odstranjevanje.

> Medicinski pripomoček

> Embalaža

Garancijska izjava

Ta izdelek podjetja W&H so z največjo skrbnostjo izdelali visoko kvalificirani strokovnjaki. Različni preizkusi in kontrole zagotavljajo brezhibno delovanje. Ne pozabite, da so garancijski zahtevki veljavni le ob upoštevanju vseh navodil iz priloženih navodil za uporabo.

W&H kot proizvajalec jamči, da je izdelek brez napak v materialu in izdelavi od dne nakupa do preteka garancijskega obdobja 12 mesecev. Garancija ne velja za pribor in potrošni material.

Ne jamčimo za škodo, nastalo zaradi nestrokovnega ravnanja ali v primeru popravil tretjih oseb, ki niso pooblašcene s strani W&H!

Garancijske zahtevke je treba ob predložitvi računa dostaviti dobavitelju ali pooblaščenemu servisnemu partnerju W&H. Zagotovitev garancijske storitve ne podaljša niti garancije niti morebitnega garancijskega obdobja.

12 mesecev garancije

Pooblašeni servisni partnerji W&H

Obiščite spletno mesto podjetja W&H na <http://wh.com>

Na strani »Service« najdete najbližjega pooblaščenega servisnega partnerja W&H.

Ali pa skenirajte kodo QR.



Proizvajalec

W&H Dentalwerk Bürmoos GmbH
Ignaz-Glaser-Straße 53, 5111 Bürmoos, Austria

t +43 6274 6236-0, f +43 6274 6236-55
office@wh.com wh.com

Form Nr. 50458 ASI
Rev. 019 / 20.04.2020
Pridržujemo si pravico do sprememb.