

SD-Thermoplast-Geschiebe

SD-Thermoplast-Attachments

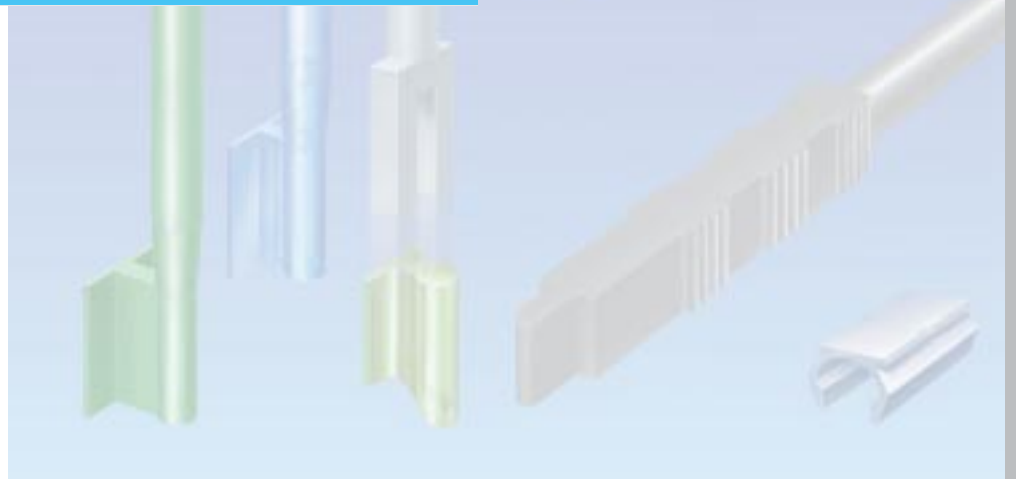

ROD-Attachments

Indikation:

Das ROD-Attachment ist ein starres, extracoronales Gleitgeschiebe. Der Patrizenstab besteht aus rückstandslos verbrennbarem Kunststoff. Die Matrize ist aus einem dauerelastischen, hochpräzisen Kunststoff gefertigt. Die Matrize ist auswechselbar.

Indication:

The ROD-attachment is a rigid, extra coronal slide attachment. The male is made of burn out plastic and can be therefore cast in nearly every alloy. The female is made of a highly elastic and precise acrylic material. The female is exchangeable.

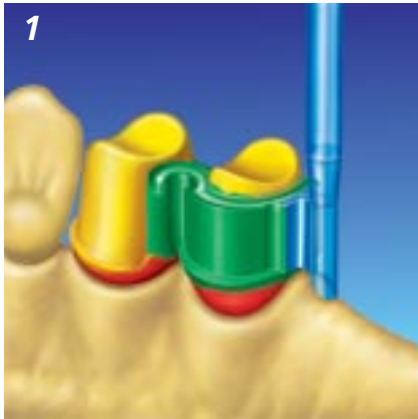

Fig. 1: Nachdem mit dem Parallelometer die Einschubrichtung festgelegt ist, wird der blaue oder grüne Patrizenstab in das Parallelometer eingesetzt und an die Wachskrone modelliert.

Set direction for prosthesis insertion using a paralleling device. Insert either green or blue male with rod into the paralleling device and wax to the crowns.

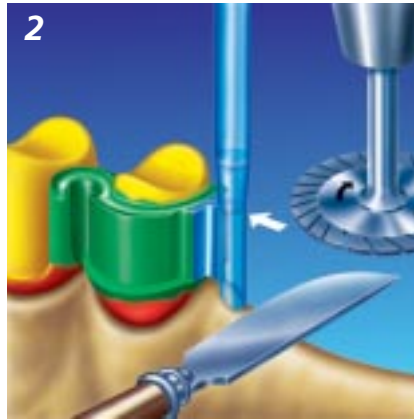

Fig. 2: Anschließend wird der Stab bis zum eigentlichen Geschiebe abgetrennt.

Separate the rod from the actual male.

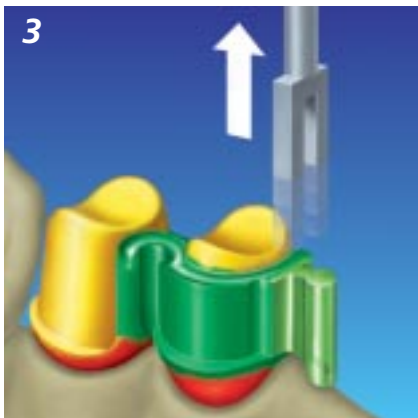

Fig. 3: Alternativ kann das Free-ROD mit Hilfe des Parallelhalters angesetzt werden. Vorteil: Kein Abtrennen notwendig!

Alternatively use the Free-ROD in combination with paralleling tool. Advantage: No separation necessary!



Fig. 4,5: Jetzt erfolgen die normalen Arbeitsgänge: Einbetten, Gießen, Ausarbeiten.

Sprue, invest and cast as usual.



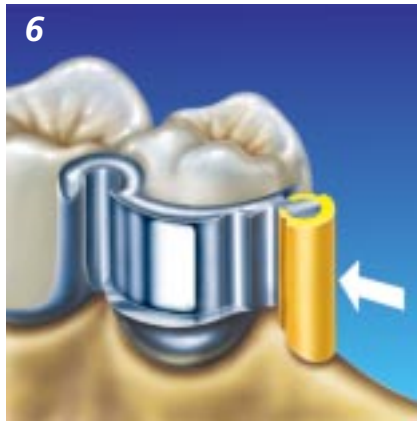

Fig. 6, 7:

Die Geschiebefläche des ROD-Attachment wird möglichst wenig bearbeitet, um eine Veränderung des Geschiebedurchmessers zu vermeiden. Ansonsten würde die Matrize ihren strammen Sitz verlieren.

Vor dem Dublieren wird die gelbe Matrize aufgeschoben und zum Kieferkamm hin mit Wachs ausgeschwemmt. Gegebenenfalls kann unterhalb der Matrize eine winzige Rille im Wachs angebracht werden, um bei der fertigen Arbeit einen zusätzlichen „Schnappeffekt“ zu erzielen.

Fig. 6, 7:

The male's surface should be processed carefully without loss of contour determination. Otherwise the female would lose its tight fit. Before duplicating, slide the yellow female over the male until it reaches the jaw ridge. Fill undercuts with wax.

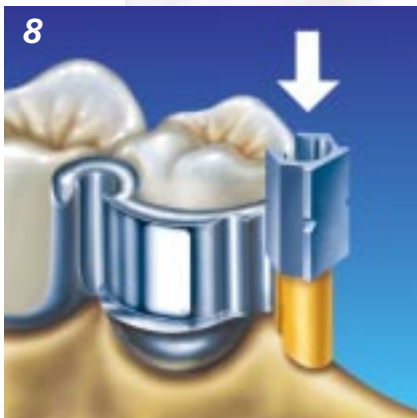

Fig. 8, 9:

Eine weitere Möglichkeit zur Verbesserung der Präzision bietet die angießbare (nur NEM-Legierungen) INOX-Außenhülle. Diese wird vor dem Dublieren über die Matrize geschoben. Nach dem Dublieren wird die Außenhülle wieder in die Form zurückgesetzt.

Fig. 8, 9:

Another possibility is to use the castable INOX housing (only for non precious alloys) to gain higher precision. Before duplicating slide the housing over the female. After duplicating set the housing back into the mould.

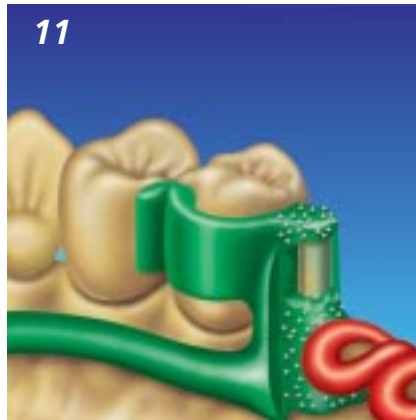
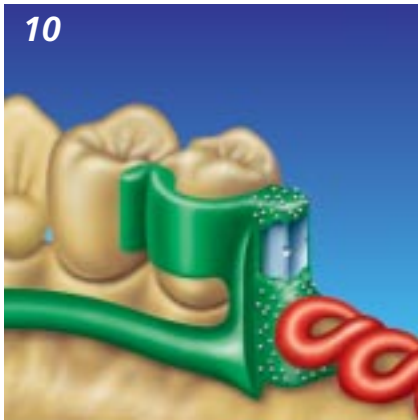

Fig. 10, 11:

Auf dem Einbettmassemodell wird die Matrize okklusal verschlossen oder aber mit einer Kaufläche versehen. Die weiteren Arbeitsgänge werden wie üblich beim Modellguß vorgenommen. Der Hohlraum für die Matrize wird nur mit Glanzstrahlmittel behandelt und vor dem Glänzvorgang abgedeckt, um den exakten Sitz der Matrize zu gewährleisten.

Close the occlusive area of the female on the refractory. Wax up the partial as usual and finish the cast object only sandblasting the housing for the female with glass beads. During the electrolyte polishing fill the housing with wax to guarantee the exact fit of the female.



Fig. 12:

Danach wird die Original-Matrize mit Hilfe des Eindrückstiftes in den Hohlraum geschoben. Bei Friktionsverlust stehen 3 Matrizen mit verringertem Innendurchmesser zur Verfügung.

After finishing press the female into the housing using the insertion tool. There are three females with reduced inside diameter to choose from, if there should be a loss of friction.

ROD-Attachments



Set bestehend aus / Consisting of:
7 Universalreiter / Females
7 Profilstäbe / Males
1 Eindrückstift / Insertion tool
Art.: 86380

Art.: 86380/1
Wie vor, jedoch ohne Eindrückstift
As above, without insertion tool



Set bestehend aus / Consisting of:
7 Universalreiter / Females
7 Profilstäbe dv / Males, elongated to distal
1 Eindrückstift / Insertion tool
Art.: 89100

Art.: 89301
Wie vor, jedoch ohne Eindrückstift
As above, without insertion tool

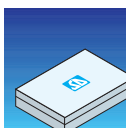

Free-ROD, Set bestehend aus / Consisting of:
6 Patrizen / Males
6 Matrizen / Females
1 Parallelhalter / Paralleling tool
Art.: 86380 / 3

Art.: 86380 / 4
Wie vor, jedoch ohne Parallelhalter
As above, without paralleling tool



Profilstab/Male
(6 Stück / pieces)
Art.: 69977



Profilstab dv/
elongated to distal
(6 Stück / pieces)
Art.: 89300



Free-ROD
Patrizel/ Male
(6 Stück / pieces)
Art.: 89400

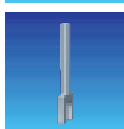

Free-ROD
Parallelhalter/Paralleling tool
Art.: 89401



Universalreiter / Females
ø außen / Outer diam. 3,2 mm
ø innen / Inner diam. 1,8 mm
(6 Stück / pieces)
Art.: 86378



Universalreiter / Females
resilierend / resilient
ø außen / Outer diam. 3,2 mm
ø innen / Inner diam. 1,9 mm
(6 Stück / pieces)
Art.: 69975



Universalreiter / Females
ø außen / Outer diam. 3,2 mm
ø innen / Inner diam. 1,6 mm
(6 Stück / pieces)
Art.: 86374



Universalreiter / Females
ø außen / Outer diam. 3,2 mm
ø innen / Inner diam. 1,5 mm
(6 Stück / pieces)
Art.: 86375



Universalreiter / Females
ø außen / Outer diam. 3,2 mm
ø innen / Inner diam. 1,4 mm
(6 Stück / pieces)
Art.: 86376

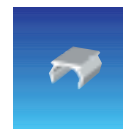

Außenhülse, Titan
Metal housing, titanium
(4 Stück / pieces)
Art.: 86373/1T



Außenhülse, Inox,
angleßbar an NEM/
Metal housing, Inox,
castable to non precious alloys
(4 Stück / pieces)
Art.: 86373/1



Eindrückstift / Insertion tool
(1 Stück / piece)
Art.: 69978

BAR-Connector-System

Indikation:

Das **BAR-Connector-System** besteht aus einem rückstandslos verbrennbaren Stegformteil, Platzhaltern und Reitern aus dauerelastischem, hochpräzisem Kunststoff sowie einem Eindrückstift. Das BAR-Connector-Steg-Reiter-System wird vor allen Dingen für die Situation Eckzahn- zu Eckzahnwurzelkappchen eingesetzt.

Indication:

The **BAR-Connector-System** consists of differently profiled bars made of burn out plastic, spacers and females made of a highly elastic and precise acrylic material. It has a wide application range and is often used in the situation as shown.

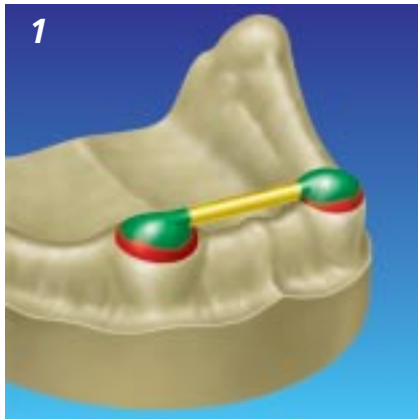

Fig. 1: Suchen Sie aus den Stegen den für den vorliegenden Fall geeigneten Steg.

Fig. 1: Choose the most suitable bar for the existing situation.

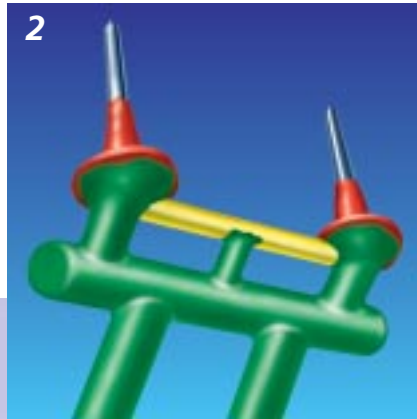

Fig. 2: Zunächst wird das Stegformteil dem Kieferkammprofil angepaßt, gegebenenfalls für Unterspülbarkeit sorgen. Danach wie gewohnt einbetten, gießen und ausarbeiten.

Fig. 2: Adapt the profile to the jaw ridge taking care of hygienic aspects. Then invest and cast as usual.



Fig. 3, 4: Der Steg kann in jeder gewünschten Legierung gegossen werden.



Fig. 3, 4: The bar can be cast in any alloy.

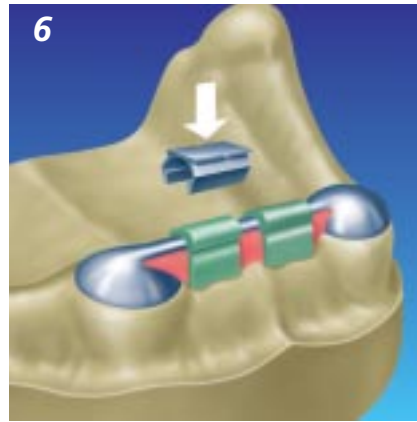
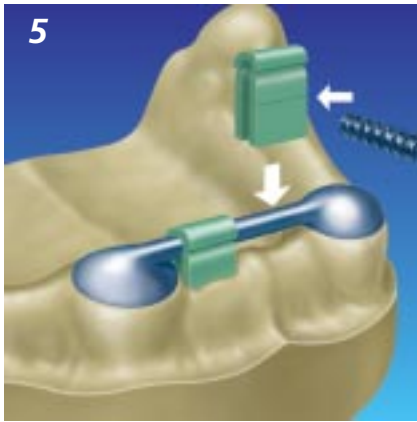

Fig. 5, 6:

Platzhalter auf den Steg aufsetzen und anpassen, dann anwachsen. Nun die Prothese in gewohnter Weise modellieren, einbetten, stopfen und ausarbeiten. Die Platzhalter verbinden sich nicht mit dem Prothesenkunststoff und können leicht entfernt werden.

Bei Bedarf eine INOX-Außenhülle aufschieben.

Fig. 5, 6:

Place spacers over the bar adapting to the gingiva and fill out the undercuts. Now finish the denture.

The spacers do not bond to the resin and can be removed easily. It is also possible to use a metal housing over the spacers.

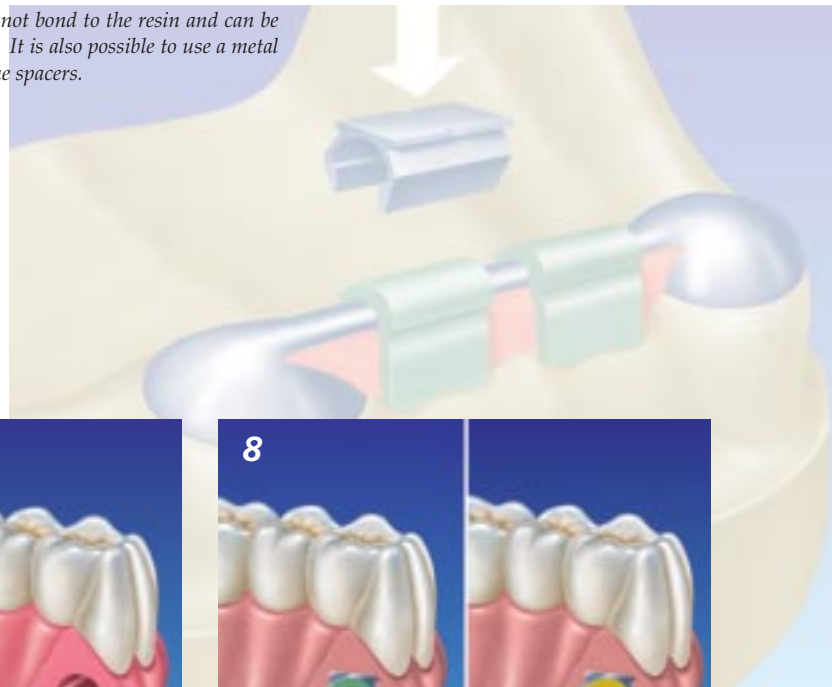

Fig. 7:

Nach Fertigstellung werden die Platzhalter entfernt und die Reiter mit Hilfe des Eindrückstiftes in die Hohlräume der Prothese positioniert. Es stehen verschiedene Sorten Reiter zur Verfügung: gelbe für starre und orange für resilierende Verbindungen, außerdem drei mit verringertem Innendurchmesser.

After completely finishing the denture remove the spacers and, using the insertion tool, position the females into the provided space. There is a choice of different females. Yellow would be for a rigid and orange for a resilient situation. There are three females with reduced inside diameter to choose from, if there should be a loss of friction.

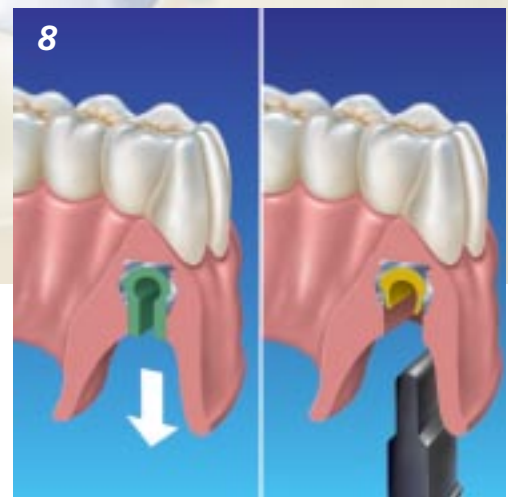

Fig. 8:

Hier wurde die INOX-Außenhülle verwendet. Verarbeitung wie unter Fig. 6 beschrieben.

In this case a metal housing was used. Process as shown in fig. 6.

BAR-Connector-System



Set bestehend aus / Consisting of:
 2 Profilstege / *Profiled bars*
 6 Universalreiter / *Females*
 6 Platzhalter / *Spacer*
 1 Eindrückstift / *Insertion tool*

Set starr / Rigid:
Art.: 86379

Set resilierend/ Resilient:
Art.: 86377



Set bestehend aus / Consisting of:
 2 Rundstege / *Round bars*
 6 Universalreiter / *Females*
 6 Platzhalter / *Spacer*
 1 Eindrückstift / *Insertion tool*

Set starr / Rigid:
Art.: 69970

Set resilierend/ Resilient:
Art.: 69971



Set bestehend aus / Consisting of:
 2 Tropfenstege / *Drop shaped bars*
 6 Universalreiter / *Females*
 6 Platzhalter / *Spacer*
 1 Eindrückstift / *Insertion tool*

Set starr / Rigid:
Art.: 69968

Set resilierend/ Resilient:
Art.: 69969

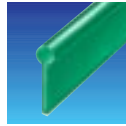

Profilsteg / *Profiled bar*
 (6 Stück / *pieces*)

Art.: 69972

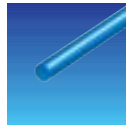

Rundsteg / *Round bar*
 (6 Stück / *pieces*)

Art.: 69974



Tropfensteg / *Drop shaped bar*
 (6 Stück / *pieces*)

Art.: 69973



Universalreiter / *Females*
 ø außen / *Outer diam.* 3,2 mm
 ø innen / *Inner diam.* 1,8 mm
 (6 Stück / *pieces*)

Art.: 86378



Universalreiter / *Females*
 resilierend / *resilient*
 ø außen / *Outer diam.* 3,2 mm
 ø innen / *Inner diam.* 1,9 mm
 (6 Stück / *pieces*)

Art.: 69975



Universalreiter / *Females*
 ø außen / *Outer diam.* 3,2 mm
 ø innen / *Inner diam.* 1,6 mm
 (6 Stück / *pieces*)

Art.: 86374



Universalreiter / *Females*
 ø außen / *Outer diam.* 3,2 mm
 ø innen / *Inner diam.* 1,5 mm
 (6 Stück / *pieces*)

Art.: 86375



Universalreiter / *Females*
 ø außen / *Outer diam.* 3,2 mm
 ø innen / *Inner diam.* 1,4 mm
 (6 Stück / *pieces*)

Art.: 86376



Platzhalter / *Spacer*
 (6 Stück / *pieces*)

Art.: 69976



Außenhülse, Titan
Metal housing, Titanium
 (4 Stück / *pieces*)

Art.: 86373 / 1T



Außenhülse, Inox
Metal housing, Inox
 (4 Stück / *pieces*)

Art.: 86373 / 1



Eindrückstift / *Insertion tool*
 (1 Stück / *piece*)

Art.: 69978

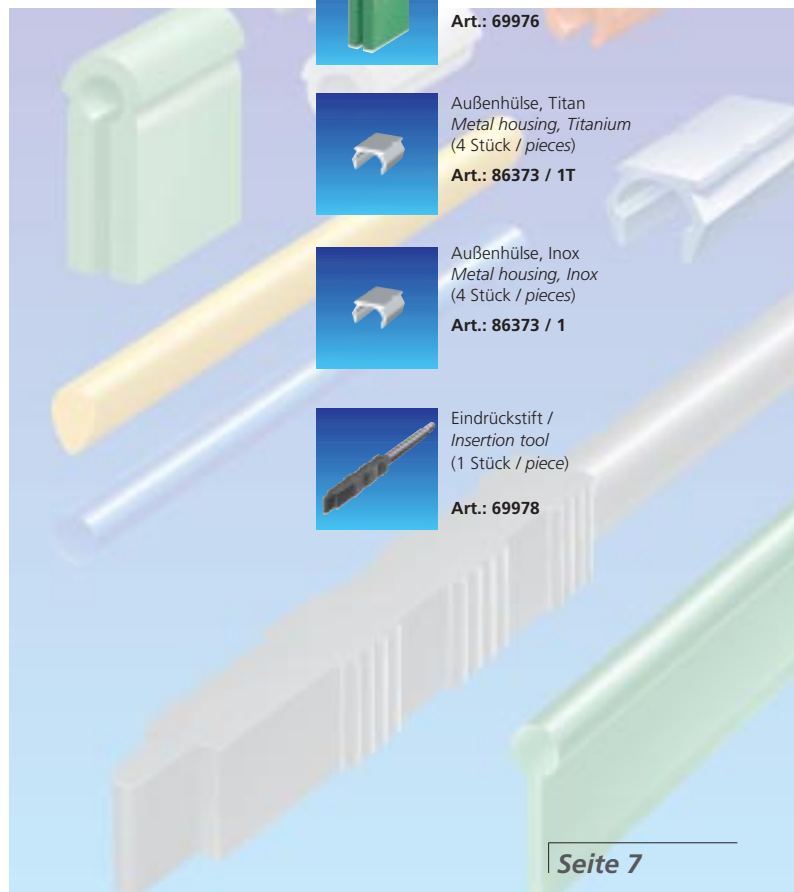

SERVO 2

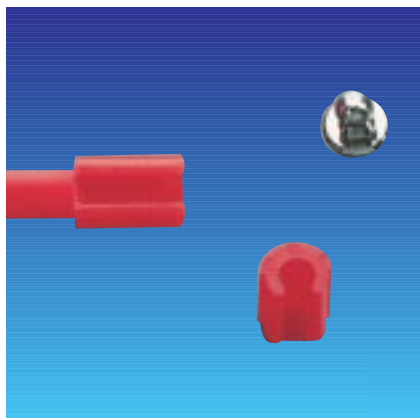

Servo 2

Das Servo 2 ist ein extracoronales Friktions- und Gleitgeschiebe für Teilprothesen. Die Patrize ist entweder aus rückstandslos verbrennbarem Kunststoff oder HSL zum Angießen an Edelmetall-Legierungen. Die Matrize besteht aus einem hochwertigen Thermoplast-Kunststoff und ist austauschbar.

Servo 2 is an extra coronal frictional slide attachment for removable prosthetics. The male is made either of burn out plastic or HFA for casting to high and semi precious alloys. The female is made of a highly elastic acrylic material and is exchangeable.

Vorteile

- Einfache Anwendung
- Sehr preiswertes Geschiebe für Teilprothesen
- Kleine Abmessungen
- Kugeldurchmesser 1,7 mm

Advantages:

- Easy application
- Inexpensive
- Small dimensions
- Ball diameter 1.7 mm

- Best.-Nr.: 3115** Patrize Kunststoff
Matrize Kunststoff
- Best.-Nr.: 3116** Patrize HSL
Matrize Kunststoff
- Best.-Nr.: 3122** Parallelhalter

- Order No.: 3115** Plastic male
Plastic female
- Order No.: 3116** HFA male
Plastic female
- Order No.: 3122** Paralleling tool



SERVO 3

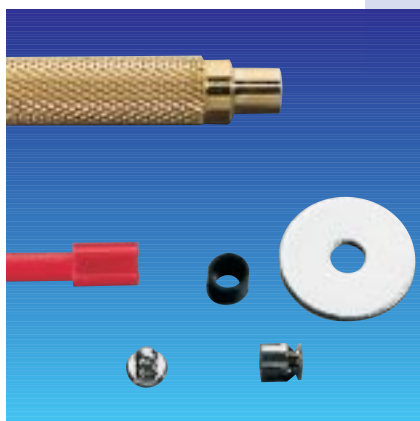

Servo 3

Das Servo 3 ist ein Druckgeschiebe für Cover-denture-Prothesen mit einem aktivierbaren Matrizeinteil. Die Matrize ist aus INOX hergestellt und mit Retentionen versehen. Die Patrize kann entweder in rückstandslos verbrennbarem Kunststoff oder in HSL zum Angießen an Edelmetall-Legierungen geliefert werden. Jedes Geschiebe wird mit einem Platzhalter und einem Silikonring geliefert.

Servo 3 is a retentive ball anchor mainly for cover dentures with a female which can be activated. The female is made of INOX and has a retentive area for fixing into resin. The male is made either of burn out plastic or HFA for casting to high and semi precious alloys. Each attachment is delivered with a spacer and a silicon ring.

Vorteile

- Einfache Anwendung
- Sehr preiswertes Geschiebe für Hybridprothesen
- Kleine Abmessungen
- Aktivierbar
- Kugeldurchmesser 1,7 mm

Advantages:

- Easy application
- Inexpensive
- Small dimensions
- Can be activated
- Ball diameter 1.7 mm

- Best.-Nr.: 3118** Patrize HSL
Matrize Silber-Palladium
- Best.-Nr.: 3119** Patrize Kunststoff
Matrize Silber-Palladium
- Best.-Nr.: 3123** Aktivier- und Deaktivierinstrument

- Order No.: 3118** HFA male
Silver palladium female
- Order No.: 3119** Plastic male
Silver palladium female
- Order No.: 3123** Activating and Deactivating tool

CPA-Geschiebe / CPA-Attachment

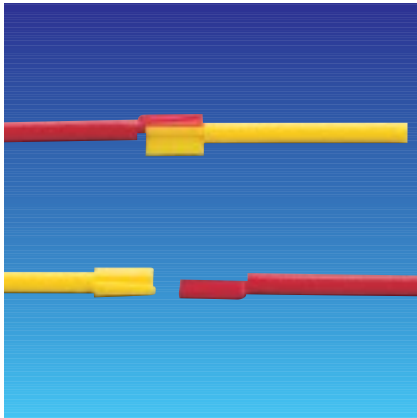

Das CPA-Geschiebe ist ein extracoronales, inaktives Gleit- und Verbindungsgeschiebe. Die Patrize wie auch die Matrize haben den Parallelhalter integriert, der ein leichtes Platzieren ermöglicht. Das konische CPA-Geschiebe hat seine Indikation bei festsitzenden Kronen- und Brückenarbeiten mit nicht parallelen Pfeilerzähnen oder bei segmentierten Konstruktionen und abnehmbaren Teilprothesen in Verbindung mit einem Halteklammerarm.

The CPA is an extra coronal inactive slide connection attachment. Male and female both have integrated paralleling tools which makes application easy. The conical CPA can be used for fixed bridges that do not have parallel preps or for removable structures combined with a special milling.

Vorteile:

- Preiswertes Kunststoffgeschiebe
- Auch in umgekehrter Position zu verarbeiten
- Gleichzeitiges Gießen von Primär- und Sekundärkonstruktion
- Konische Form verdrehsicher

Advantages:

- Inexpensive
- Can be adapted in two directions
- Both primary and secondary structure can be cast at the same time
- No rotation due to conical shape.

Best.-Nr.: 3114 CPA-Set, enthält 6 Matrizen und 6 Patrizen
Best.-Nr.: 3114K 1 Keramik-Platzhalter

Order No.: 3114 CPA-Set, containing 6 males and 6 females
Order No.: 3114K 1 Ceramic spacer

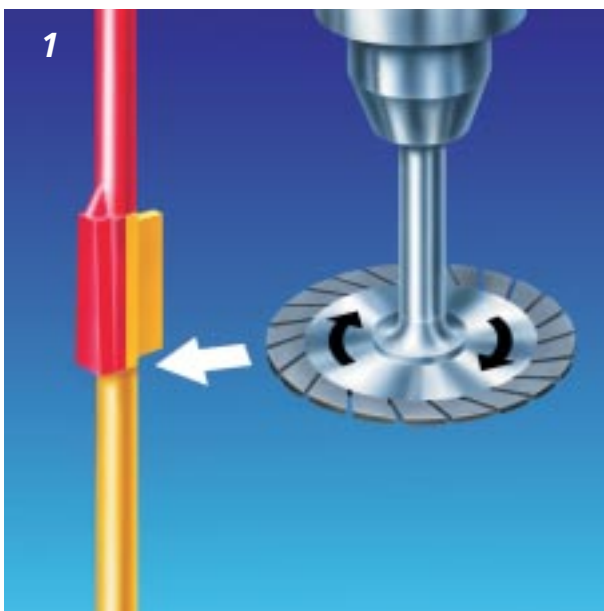

Fig. 1:

Abtrennen des Parallelhalters der Patrize.

Separating the paralleling tool from the male.

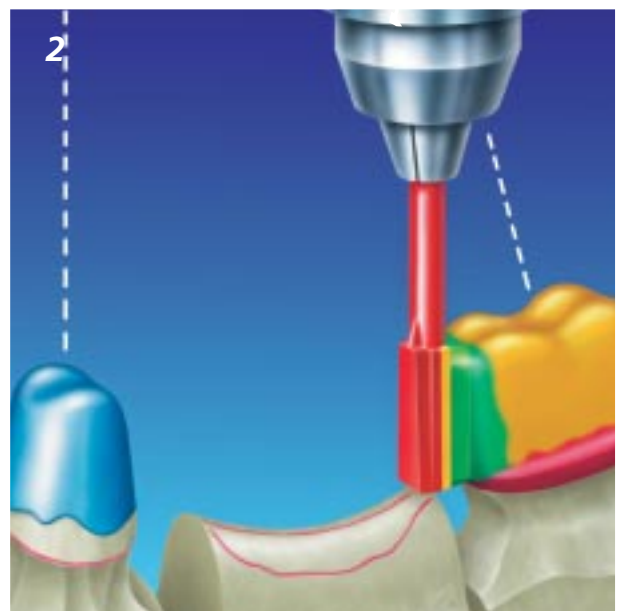

Fig. 2:

Ansetzen der Patrize unter Zuhilfenahme der Matrize als Parallelhalter in der Einschubrichtung des gegenüberliegenden Pfeilerzahnes

Attaching the male using the female as a paralleling tool in the insertion path of the opposite abutment tooth.

CPA-Geschiebe / CPA-Attachment

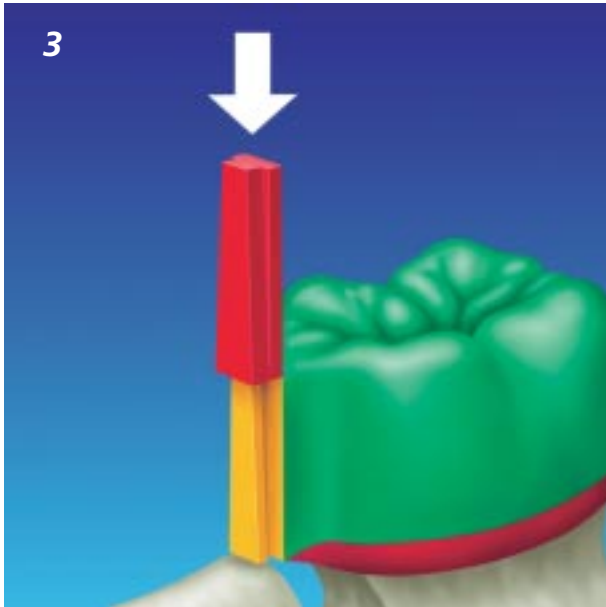

Fig. 3:

Aufschieben der Matrize auf die Patrize.

Sliding the female onto the male.

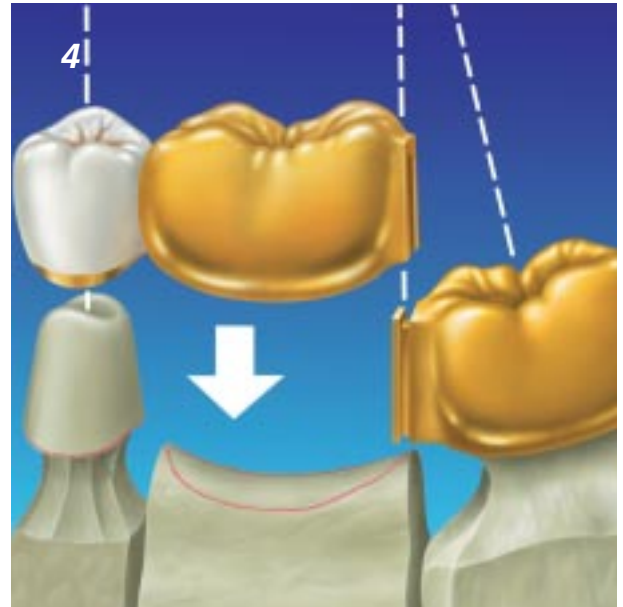

Fig. 4:

Nach Fertigstellung und Politur lässt sich die Sekundärkonstruktion problemlos auf die Primärkonstruktion auch bei divergierender Stumpfposition aufsetzen.

After the secondary casting is finished and polished it can be easily attached to the primary construction, even in the case of non-parallel die position.

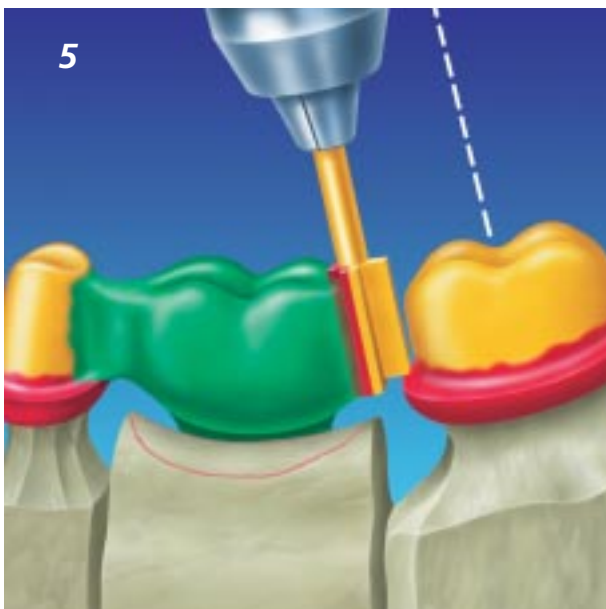

Fig. 5:

Ansetzen der Matrize unter Zuhilfenahme der Patrize als Parallelhalter in der Einschubrichtung des Molaren.

Attaching the female using the male as a paralleling tool in the insertion path of the molar tooth.

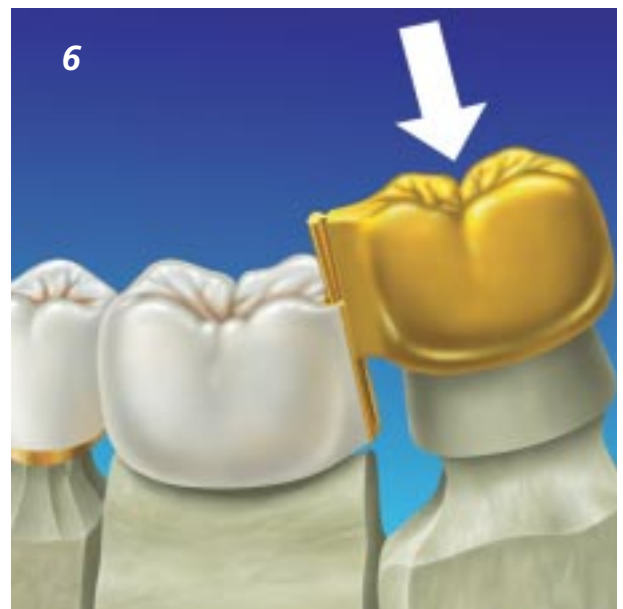
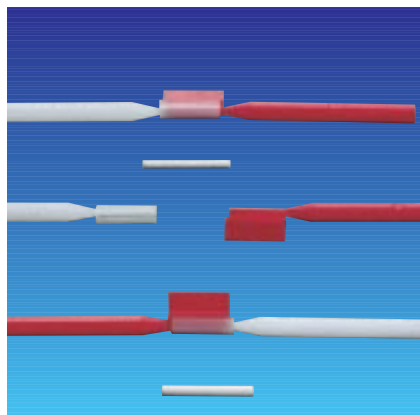

Fig. 6:

Nach Fertigstellung und Politur lässt sich die Sekundärkonstruktion problemlos auf die Primärkonstruktion auch bei divergierender Stumpfposition aufsetzen

After the secondary casting is finished and polished it can be easily attached to the primary construction, even when the dies are not parallel.

OM-Geschiebe / OM-Attachment



Das OM-Geschiebe ist ein kleines intra-coronales, inaktives, zylindrisches Gleitgeschiebe aus rückstandsfrei verbrennbarem Kunststoff mit geschlossenem Gingivalanteil. Die Patrize wie auch die Matrize haben den Parallelhalter integriert, der ein leichtes Plazieren ermöglicht. Die Indikation des OM-Geschiebes ist vorwiegend für Brückenteilung und durch seine geringe Baugröße speziell im Frontzahnbereich angebracht.

The OM is a small intra coronal inactive cylindrical slide attachment made of burn out plastic. It is closed to the gingival area. Male and female both have integrated paralleling tools which makes application easy. The OM can be used for fixed bridges that do not have parallel preps or for removable structures combined with a special milling especially in the anterior area due to its small dimensions.

Vorteile:

- Preiswertes Kunststoffgeschiebe
- Auch in umgekehrter Position zu verarbeiten
- Gleichzeitiges Gießen von Primär- und Sekundärkonstruktion
- Hervorragender Einsatz im Frontzahngebiet

Advantages:

- Inexpensive
- Can be adapted in two directions
- Both primary and secondary structure can be cast at the same time
- Can be used in the anterior region.

Best.-Nr.: 3020 ø 1,3 mm
Enthält 6 Matrizen und 6 Patrizen,
inkl. 6 Keramikstifte

Order No.: 3020 Ø 1.3 mm
Contains 6 males and 6 females,
incl. 6 ceramic pins

Best.-Nr.: 3020K Keramikstift für OM ø 1,3 mm,
Inhalt 6 Stück

Order No.: 3020K Ceramic pin for OM Ø 1.3 mm,
contains 6 pieces

Best.-Nr.: 3021 ø 1,0 mm
Enthält 6 Matrizen und 6 Patrizen,
inkl. 6 Keramikstifte

Order No.: 3021 Ø 1.0 mm
Contains 6 males and 6 females,
incl. 6 ceramic pins

Best.-Nr.: 3021K Keramikstift für OM ø 1,0 mm,
Inhalt 6 Stück

Order No.: 3021K Ceramic pin for OM Ø 1.0 mm,
contains 6 pieces

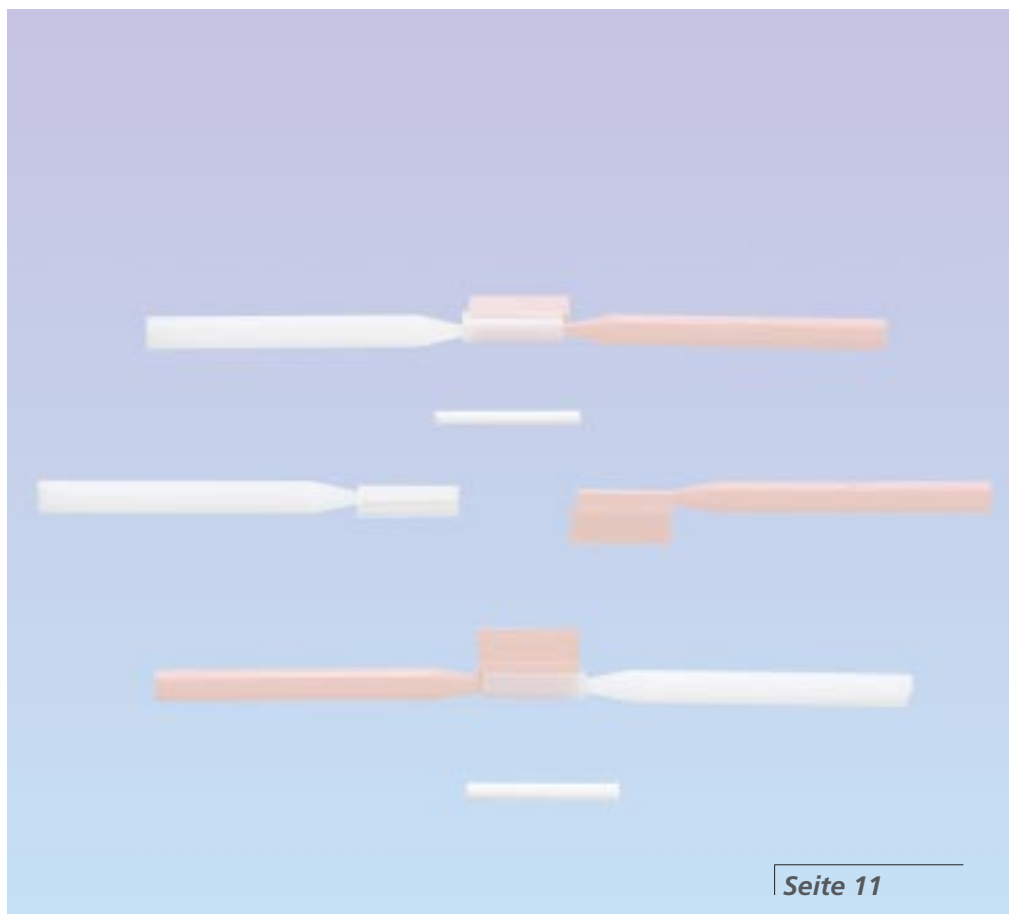

Erklärung der verwendeten Symbole:

	Hersteller		Gebrauchsanweisung beachten
	Chargenbezeichnung		Nicht zur Wiederverwendung
	Bestellnummer		

Händler / *Distributor*



Servo-Dental GmbH & Co. KG
 Rohrstraße 30
 D-58093 Hagen-Halden
 Fon: +49 (0)23 31195 91-0
 Fax: +49 (0)23 31195 91-25
www.servo-dental.de
info@servo-dental.de

CE 0044

Zertifiziertes
 Qualitätssicherungssystem
 Certified Quality
 Management System